

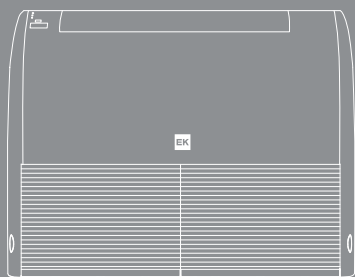

Произведено  
по заказу и под контролем  
**EUROKLIMAT S.P.A. ITALY**

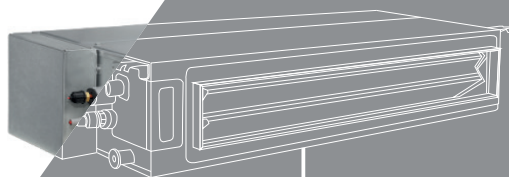

## Руководство по монтажу и эксплуатации

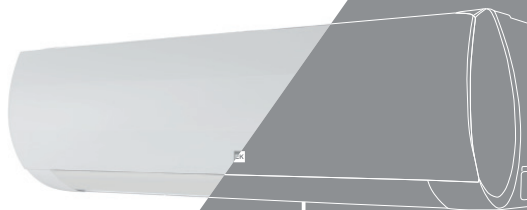
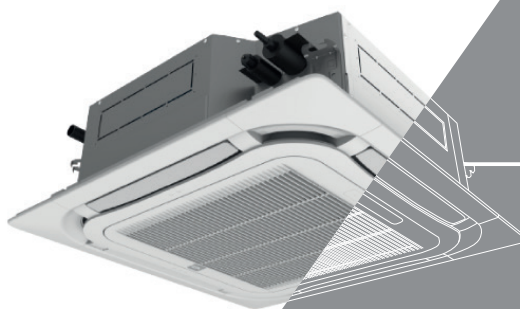

# MULTI

EAC



онлайн-регистрация  
гарантийного талона

## Содержание

Меры предосторожности .....	3
Меры предосторожности при работе с хладагентом .....	5
Монтаж системы .....	8
Выбор места установки .....	8
Габариты внутренних блоков .....	11
Трубопроводы хладагента .....	14
Монтаж наружного блока .....	21
Габаритные размеры .....	22
Место установки наружного блока .....	24
Монтаж соединительной трубы .....	26
Диаметры трубопроводов .....	27
Выбор труб .....	28
Монтаж дренажной трубы .....	31
Электрические подключения .....	33
Подключение кабелей .....	34
Подключение проводов к наружному блоку .....	36
Подключение кабелей питания и кабелей связи .....	36
Выбор кабелей питания .....	39
Выбор кабелей связи .....	39
Вакуумирование и поиск утечек .....	40
Дозаправка системы .....	42
Пробный запуск .....	43
Коды ошибок .....	44
Руководство по эксплуатации .....	45
Очистка внутреннего блока .....	47
Беспроводные пульты управления .....	50
Кнопки и клавиши .....	53
Замена батареек .....	58
Проводной пульт управления .....	59
Наименование и местонахождение изготовителя и импортера .....	68
Гарантийный талон .....	69

### ВНИМАНИЕ

**Температурный диапазон наружного воздуха, при котором разрешена эксплуатация оборудования, составляет:**  
**в режиме охлаждения от -15°C до +43°C;**  
**в режиме обогрева от -22°C до +24°C.**



EK

# 1. Меры предосторожности

Меры предосторожности и другая важная информация. Пожалуйста, прочтите внимательно. Меры предосторожности подразделяются на 4 категории.

## ВНИМАНИЕ

Ситуация, которая может привести к серьезной травме или гибели.

## ОСТОРОЖНО

Ситуация, которая может привести к травме легкой или средней степени тяжести

## ПРИМЕЧАНИЕ

Ситуация, которая может привести к повреждению оборудования или потере имущества.

## ИНФОРМАЦИЯ

Подсказка, или полезная информация.

- Меры предосторожности, с которыми необходимо ознакомиться перед монтажом мультисплит-системы.
- Внимательно прочтите данное руководство перед началом монтажа.
- После выполнения монтажа убедитесь в том, что при тестовом запуске система работает исправно. Объясните клиенту принцип работы и обслуживания системы. Поясните также, что данное руководство пригодится для дальнейшего использования оборудования.

**⚠ ВНИМАНИЕ**

**Монтаж, ремонт и сервисное обслуживание оборудования должны выполняться только квалифицированными специалистами.**

Попросите вашего дилера или профессионального монтажника установить мульти-сплит-систему в соответствии с данным Руководством. Неправильно установленная мульти-сплит-система может привести к серьезным последствиям, например утечке воды, удару электрическим током или пожару.

**НЕ ВКЛЮЧАЙТЕ** питание до тех пор, пока установка оборудования не будет полностью завершена. Включение питания до завершения работы может привести к серьезным последствиям, например удару электрическим током или пожару.

В случае утечки хладагента во время выполнения работы проветрите помещение. При контакте хладагента с огнем возможно возникновение пожара.

Работа по установке должна выполняться авторизованными сотрудниками в соответствии с государственными стандартами работы с проводкой.

Кроме аварийных случаев, никогда не отключайте главный и вспомогательный автоматический выключатель во время работы. Это может привести к отказу компрессора, и утечке воды.

Сначала отключите внутренний блок с помощью пульта управления, а затем автоматический выключатель.

Разместите автоматический выключатель в таком месте, где пользователи не смогут его включать и выключать в ходе ежедневной работы.

**EK**

**⚠ ОСТОРОЖНО**

**Внимательно прочитайте** информацию по безопасности перед использованием или установкой кондиционера.

Не пытайтесь установить кондиционер или отдельные детали самостоятельно.

Данная мультисплит-система должен быть установлена квалифицированным персоналом, в соответствии с нормами, стандартами и правилами, действующими в месте установки.

Монтаж должен быть проведен в соответствии с данным руководством по монтажу.





**Мультисплит-система должна быть надлежащим образом заземлена, а линия питания должна быть оснащена устройством защитного заземления (УЗО).**

**Внутренние блоки не являются взрывозащищенными, поэтому их не следует устанавливать во взрывоопасной атмосфере.**

**Никогда не прикасайтесь к электрическим компонентам сразу после отключения электропитания во избежание удара электрическим током. После отключения питания следует подождать 5 минут, прежде чем прикасаться к электрическим компонентам.**

Данный внутренний блок не содержит деталей (кроме фильтра), обслуживаемых пользователем. Для ремонта всегда обращайтесь к авторизованному обслуживающему персоналу.

**⚠ ВНИМАНИЕ****Меры предосторожности при работе с хладагентом**

	Прибор наполнен горючим газом R32.		Перед началом монтажа обязательно прочтите инструкцию!
	Перед использованием обязательно прочтите инструкцию!		Перед началом обслуживания обязательно прочтите инструкцию!

В системе кондиционирования циркулирует хладагент R32.

Хладагент легко воспламеняется и не имеет запаха. Кроме того, при определенных условиях он взрывоопасен.

Но воспламеняемость хладагента очень низкая. Воспламенение возможно только при наличии открытого огня.

По сравнению с обычными хладагентами R32 является экологически чистым хладагентом, не наносящим вреда озоновому слою. Воздействие на парниковый эффект также ниже. R32 обладает очень хорошими термодинамическими характеристиками, которые обеспечивают действительно высокую энергоэффективность. Таким образом, система нуждается в меньшей заправке хладагентом, по сравнению с другими хладагентами.

Не используйте химические средства для очистки, кроме рекомендованных производителем.

При необходимости ремонта обратитесь в ближайший авторизованный сервисный центр. Любой ремонт, выполненный неквалифицированным персоналом, может быть опасен.

Прибор должен работать в помещении без постоянно работающих источников воспламенения (открытое пламя, работающий газовый прибор или работающий электронагреватель).

Внутренний блок должен устанавливаться и эксплуатироваться в помещении определенной площади.

В таблице ниже дана минимальная безопасная площадь помещения в зависимости от объема заправки хладагентом всей мультисплит-системы.

Заправка хладагентом, кг	Расположение		
	Настенный монтаж	Монтаж под потолком	Монтаж на полу
<b>1,3</b>	1,6 м <sup>2</sup>	14,5 м <sup>2</sup>	1,1 м <sup>2</sup>
<b>1,4</b>	1,9 м <sup>2</sup>	16,8 м <sup>2</sup>	1,3 м <sup>2</sup>
<b>1,5</b>	2,1 м <sup>2</sup>	19,3 м <sup>2</sup>	1,4 м <sup>2</sup>
<b>1,6</b>	2,4 м <sup>2</sup>	22 м <sup>2</sup>	1,6 м <sup>2</sup>
<b>1,7</b>	2,8 м <sup>2</sup>	24,8 м <sup>2</sup>	1,8 м <sup>2</sup>
<b>1,8</b>	3,1 м <sup>2</sup>	27,8 м <sup>2</sup>	2,1 м <sup>2</sup>
<b>1,9</b>	3,4 м <sup>2</sup>	31 м <sup>2</sup>	2,3 м <sup>2</sup>
<b>2,0</b>	3,8 м <sup>2</sup>	34,3 м <sup>2</sup>	2,6 м <sup>2</sup>
<b>2,1</b>	4,2 м <sup>2</sup>	37,8 м <sup>2</sup>	2,8 м <sup>2</sup>
<b>2,2</b>	4,6 м <sup>2</sup>	41,5 м <sup>2</sup>	3,1 м <sup>2</sup>
<b>2,3</b>	5,0 м <sup>2</sup>	45,4 м <sup>2</sup>	3,4 м <sup>2</sup>
<b>2,4</b>	5,5 м <sup>2</sup>	49,4 м <sup>2</sup>	3,7 м <sup>2</sup>
<b>2,5</b>	6,0 м <sup>2</sup>	53,6 м <sup>2</sup>	4 м <sup>2</sup>



**⚠ ВНИМАНИЕ**

Процедура монтажа системы на хладагенте R32 такая же, как на R410.

Вместе с тем будьте особенно внимательны со следующими моментами:

Чтобы установить внутренний блок, в котором используется хладагент R32, используйте инструменты и трубы, предназначенные для работы с R32. Так как давление хладагента может составлять до 4,5 МПа, отказ от использования специального материала труб или неправильная установка может вызвать разрыв трубопровода или травму. Более того, это может вызвать серьезные последствия: протечку воды, удар электрическим током или пожар.

Название инструмента	
Измерительный коллектор	<p>Давление в системе на фреоне R32 больше обычного и не может быть измерено стандартным измерительным прибором. Для исключения заправки системы другими хладагентами был изменен диаметр каждого порта.</p> <p>Рекомендуется использовать измерительный коллектор с верхним диапазоном отображения давления от -0,1 до 5,3 МПа и нижним диапазоном отображения давления от -0,1 до 3,8 МПа.</p>
Заправочный шланг	<p>Для увеличения сопротивления давлению хладагента материал и базовый размер шланга были изменены.</p>
Вакуумный насос	<p>Для использования стандартного вакуумного насоса необходимо использовать адаптер.</p> <p>Убедитесь, что масло из насоса не затекает обратно в систему. Используйте насос с обратным клапаном под разрежением -100,7 кПа (-755 мм рт. ст.).</p>
Детектор утечки газа	<p>Специальный детектор утечки газа для гидрофторуглеродного хладагента.</p>

**⚠ ВНИМАНИЕ**

Эта маркировка указывает на то, что данный продукт нельзя утилизировать вместе с другими бытовыми отходами для предотвращения возможного нанесения вреда окружающей среде или здоровью человека.

Чтобы утилизировать бывшее в употреблении устройство, воспользуйтесь пунктами сбора специальных отходов или обратитесь к продавцу, у которого было приобретено изделие. Они могут принять этот продукт для экологически безопасной переработки.

## 2. Монтаж системы

### Выбор места установки

Перед началом монтажа необходимо убедиться в том, что для монтажа и технического обслуживания оборудования достаточно места.

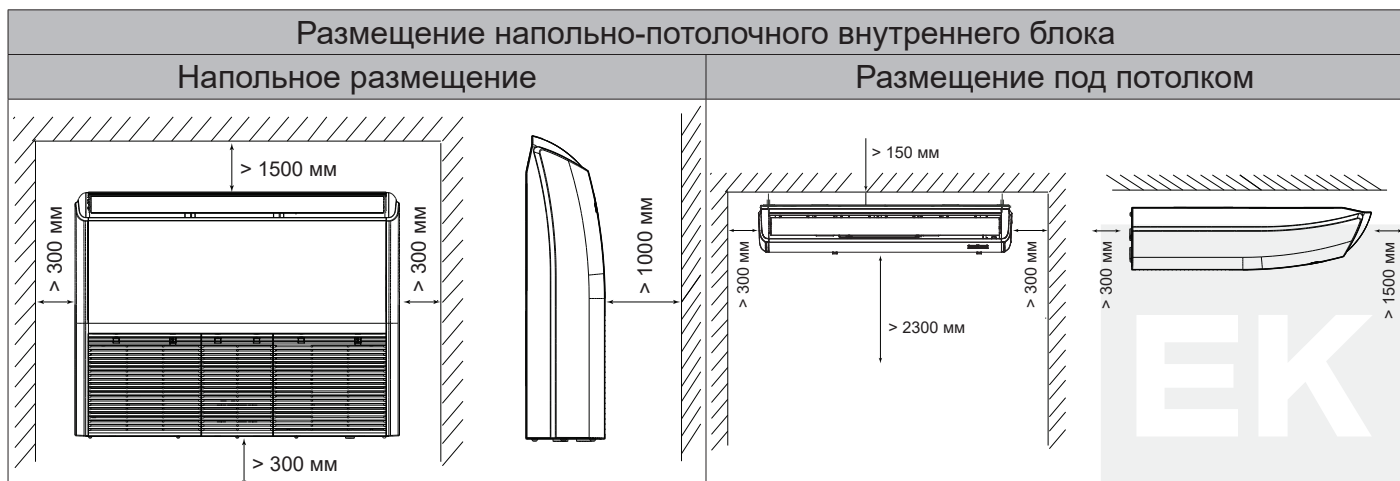
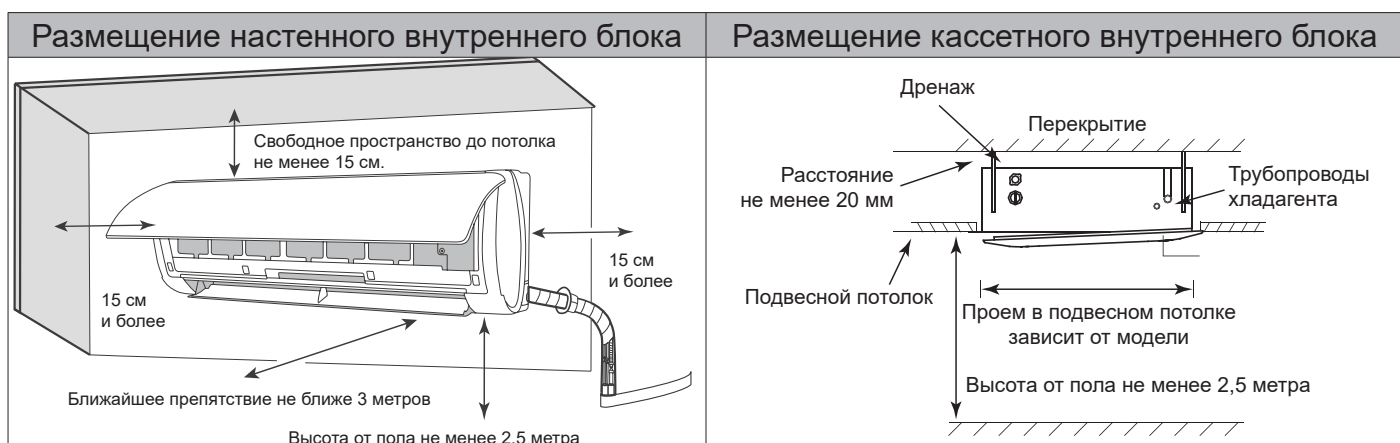
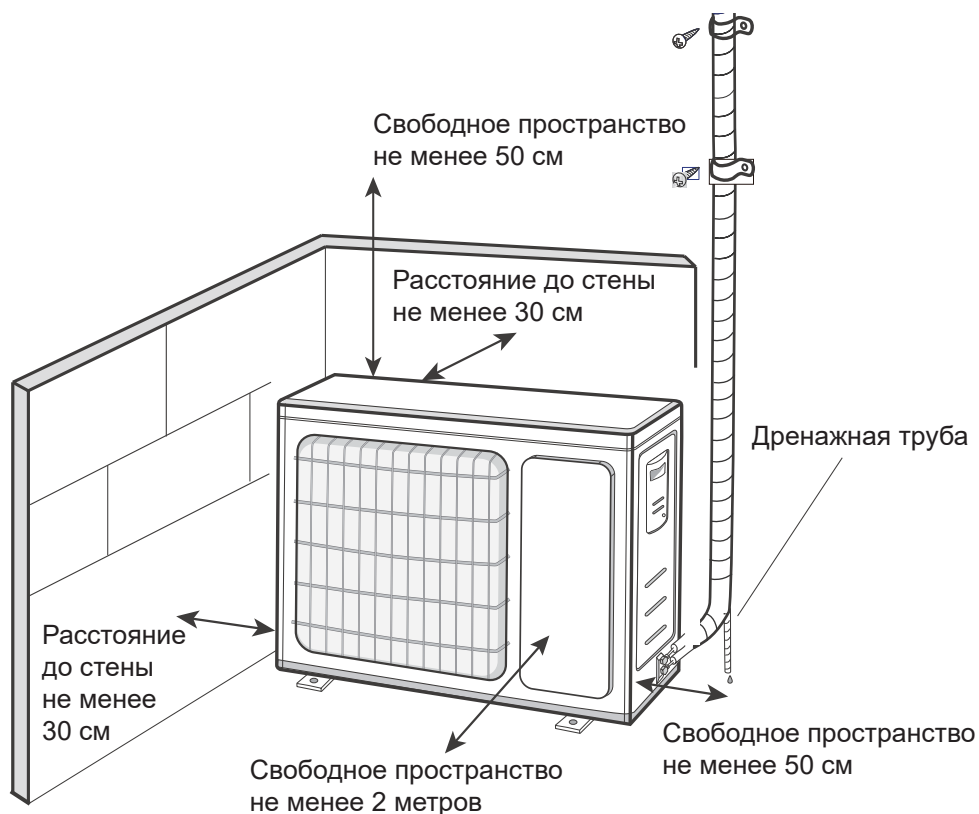



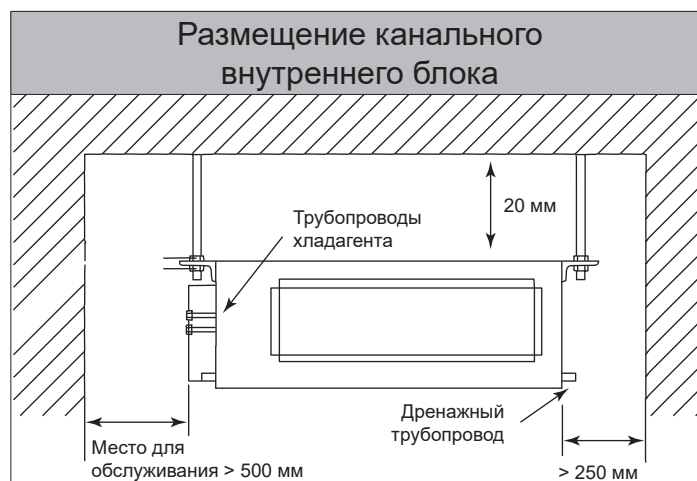

**💡 ПРИМЕЧАНИЕ**

**Внутренний блок канального типа не может размещаться вертикально!**

Важно выбрать правильное место расположения внутреннего блока до начала монтажа, поскольку после установки переместить внутренний блок сложно.

Определите позицию крепления вместе с клиентом следующим образом:

Расстояние между внутренним блоком и потолком должно быть не менее 150 мм.

Выбирайте места для установки, которые могут надлежащим образом выдержать вес внутреннего блока. Устанавливайте внутренние блоки надежно, исключая возможность падения.

Не устанавливайте внутренний блок в следующих местах:

- места с высоким содержанием солей. Это приведет к излишнему износу металлических деталей, вызывает коррозию или утечку воды из внутреннего блока;
- места с большой концентрацией минерального масла или пара, например, на кухне. Это может привести к износу пластиковых деталей, вызвав падение внутреннего блока или утечку воды из него;
- места, в которых выделяются вещества, отрицательно влияющие на оборудование, такие как сернистый газ, газообразный хлор, кислоты или щелочи. Это может привести к коррозии медных труб и паяных соединений, провоцируя утечку хладагента;
- места, в которых может произойти утечка горючих газов, содержатся взвешенные углеродные волокна, горючая пыль или летучие легко воспламеняющиеся вещества, такие как растворитель или бензин. В случае утечки газа и его скопления вокруг внутреннего блока может произойти пожар;
- места, в которых может выделяться аммиак.

Не используйте кондиционер для особых целей, например для хранения еды, разведения животных, выращивания растений или обеспечения сохранности точных приборов или предметов искусства.

Не выполняйте установку в местах, где существует опасность утечки горючего газа.

Не устанавливайте внутренний блок вблизи источника тепла, пара или горючего газа.

Установите внутренний блок там, где отведение дренажа не вызывает проблем.

Устанавливая внутренний блок, прокладывайте кабель электропитания, кабель связи или кабель пульта управления на расстоянии не менее 1 метра от телевизоров и радиоприемников во избежание помех при приеме ТВ-сигнала или радишума (даже если компоненты установлены на расстоянии больше 1 метра, в редких случаях шум все равно возможен).

Примите меры предосторожности, чтобы дети в возрасте до 10 лет не имели доступа к кондиционеру.

Примите меры предосторожности для предотвращения падения внутреннего блока.

- При установке внутреннего блока убедитесь, что прочность стены достаточная, чтобы выдержать его вес.
- Впускные и выпускные отверстия не должны быть перекрыты другими предметами; воздух должен иметь возможность распространяться по всему помещению.
- Оставьте место, необходимое для обслуживания кондиционера.
- Устанавливайте внутренний блок там, где его легко подключить к трубопроводам хладагента.
- Устанавливайте внутренний блок там, где легко установить дренажную трубу.
- Устанавливайте внутренний блок там, где блоки не создают шум и вибрации.
- Оставьте достаточно места для проведения технического обслуживания и возможности легко снять фильтр.
- Не устанавливайте внутренний блок в местах, подверженных воздействию прямого солнечного света.



# Габариты внутренних блоков

## Настенный

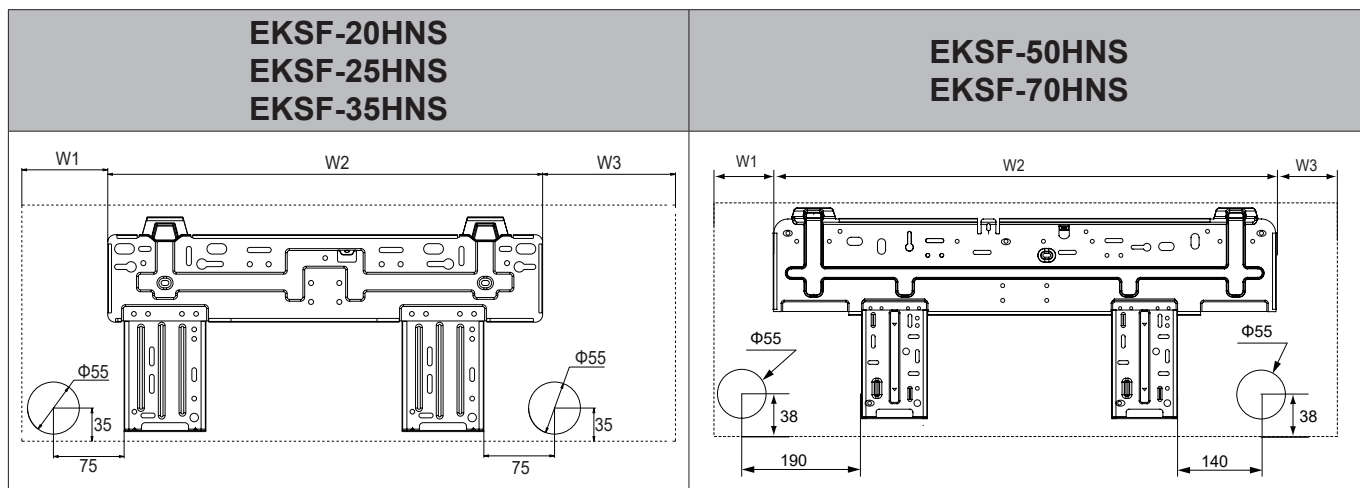

Модель	Размеры, мм					
	W	H	D	W1	W2	W3
<b>EKSF-20HNS EKSF-25HNS</b>	744	254	185	116	462	166
<b>EKSF-35HNS</b>	819	256	185	154	462	203
<b>EKSF-50HNS EKSF-70HNS</b>	1017	304	221	127.5	685	204.5

## Кассетный

**⚠ ОСТОРОЖНО**

Обратите внимание, что крепления внутреннего блока не симметричны! Используйте шаблон для правильного подключения.

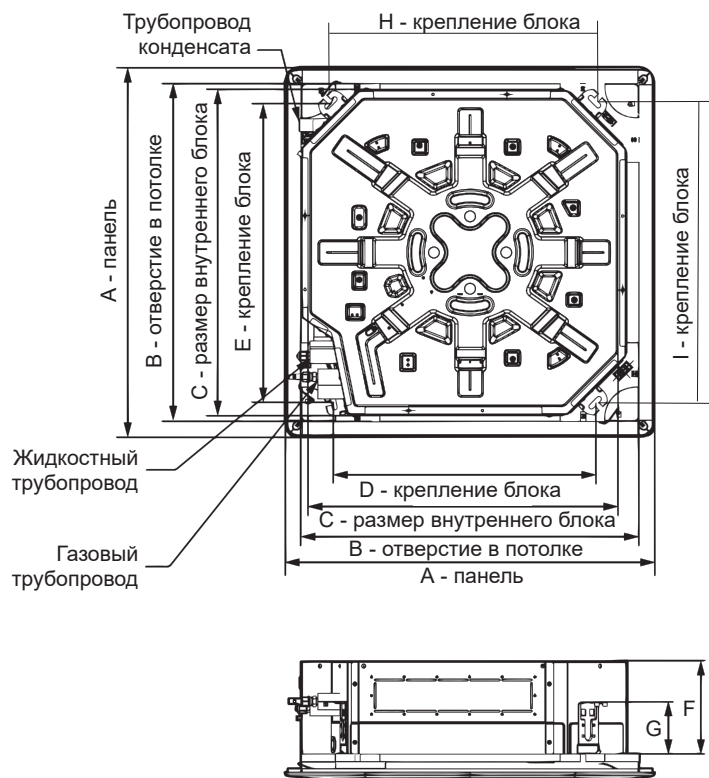

Модель	Размеры, мм								
	A	B	C	D	E	F	G	H	I
<b>EKCGF-25HIS</b> <b>EKCGF-35HIS</b>	620	580	570	505	550	265	140	530	530
<b>EKCGF-50HIS</b>	620	580	570	505	550	265	140	530	530
<b>EKCGF-70HIS</b>	950	870	840	680	780	240	240	680	780

## Канальный

### Размеры внутреннего блока

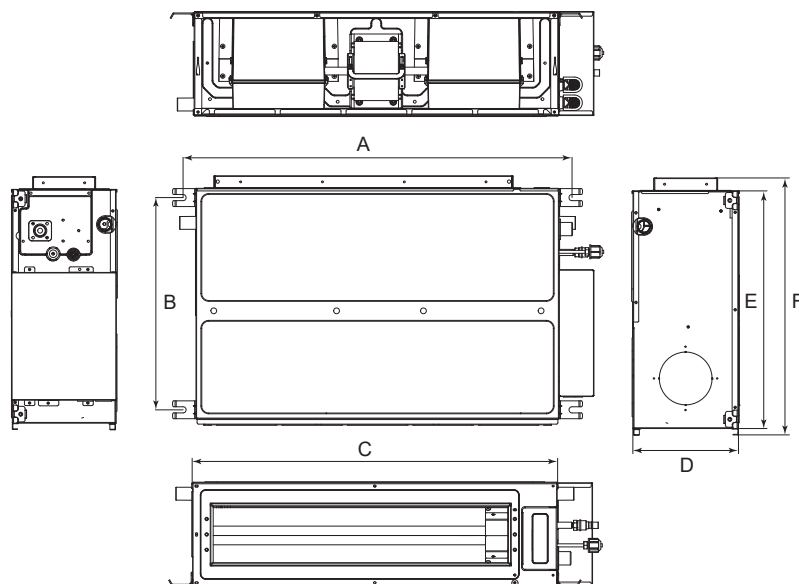

**EK**

Модель	Размеры, мм					
	A	B	C	D	E	F
EKDGF-25HIS EKDGF-35HIS	760	415	710	200	450	487
EKDGF-50HIS	1060	415	1010	200	450	487
EKDGF-70HIS	942	590	900	260	655	694

### Напольно-потолочный

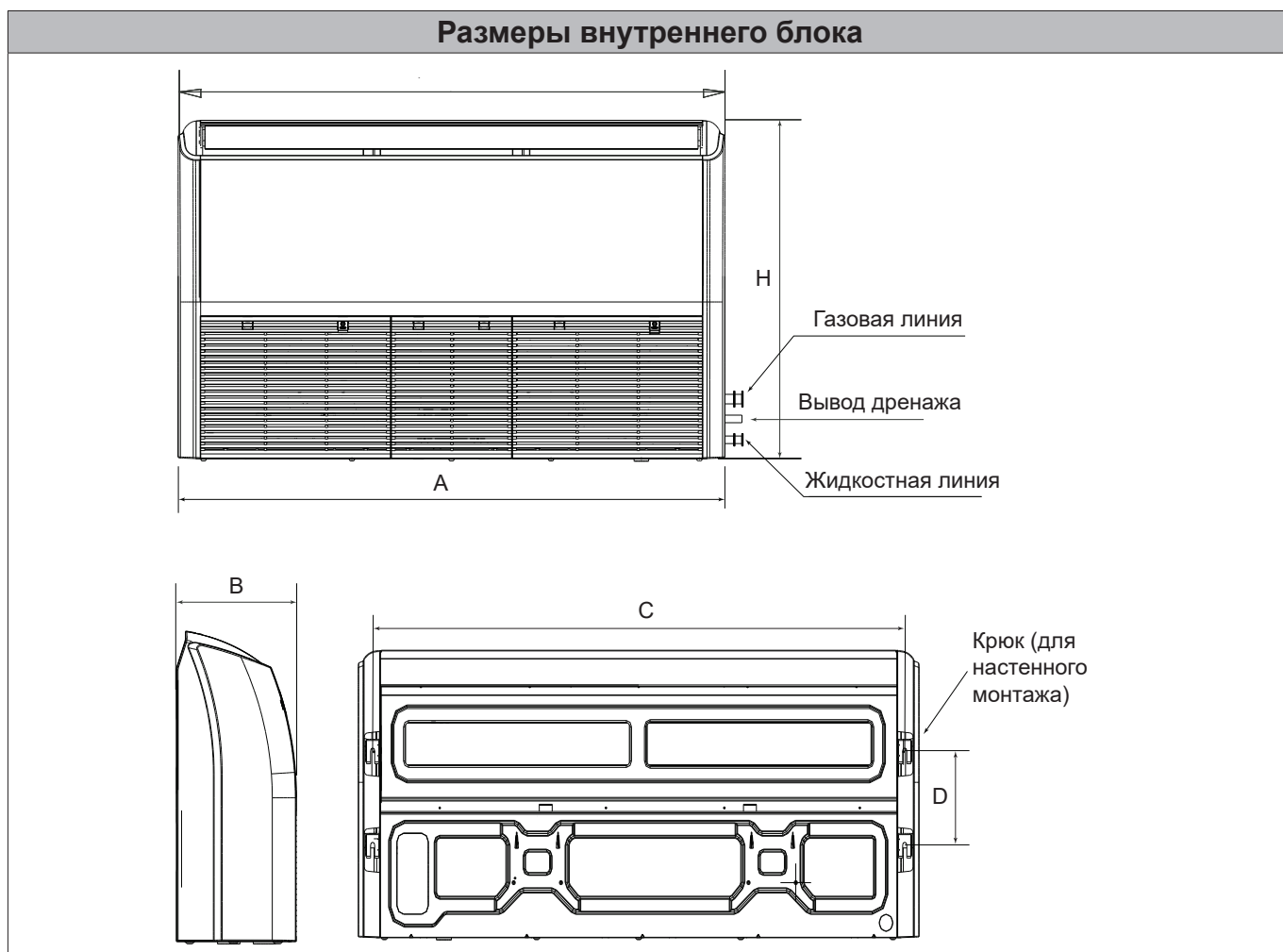

Модель	Размеры, мм				
	A	B	C	D	H
EKUGF-25HIS EKUGF-35HIS EKUGF-50HIS	870	235	812	318	665
EKUGF-70HIS	1200	235	1142	318	665

## Монтаж внутреннего блока настенного типа

Установите станину внутреннего блока.

Повесьте станину на стену; отрегулируйте ее в горизонтальном положении с помощью уровня, а затем разметьте отверстия для крепления винтов на стене.

Просверлите отверстия для крепления винтов на стене с помощью ударной дрели (характеристики сверла должны быть такими же, как у дюбеля), затем установите дюбели.

Закрепите станину на стене с помощью саморезов, а затем проверьте надежность установки, потянув за нее. Если дюбель ослаблен и выходит из стены, просверлите рядом еще одно крепежное отверстие и надежно закрепите станину.

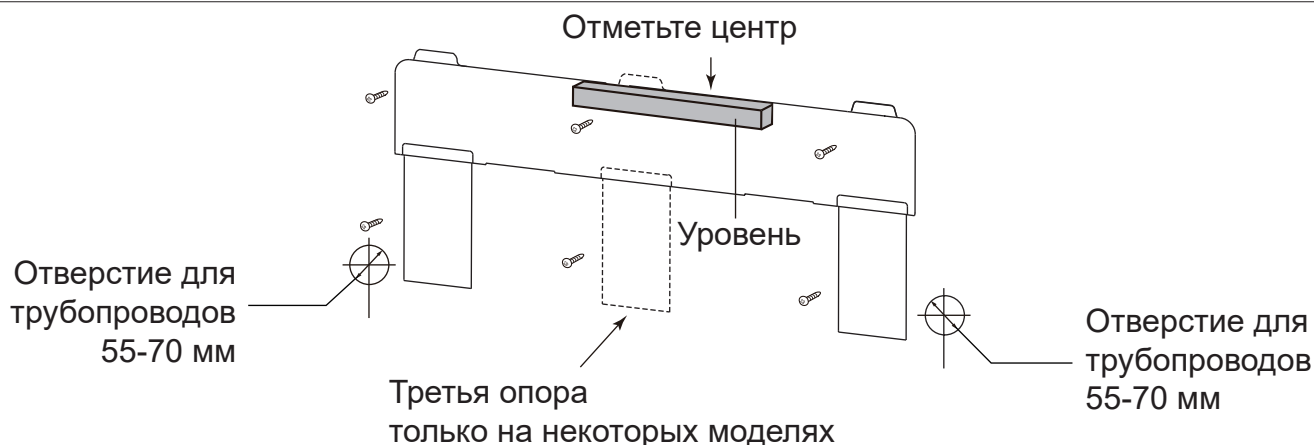

Выберите положение отверстия для трубопровода в соответствии с направлением выпускной трубы. Отверстие для трубопровода должно быть немного ниже станины, как показано на рисунке.

Пробурите отверстие для трубы диаметром  $\varnothing 55$  или  $\varnothing 70$  в выбранном положении трубопроводов. Для плавного слива отверстие для трубопровода в стене должно быть с уклоном к наружной стороне в  $5-10^\circ$ .

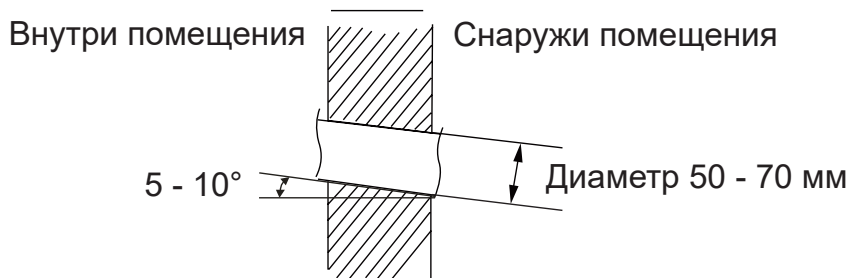

## Трубопроводы хладагента

Трубопроводы хладагента со стороны внутреннего блока могут выходить в разные стороны. В зависимости от условий монтажа выберите направление вывода трубопроводов, и при необходимости удалите пластиковые заглушки с корпуса внутреннего блока.

Расположение трубопроводов	Заглушки на корпусе внутреннего блока

## Монтаж внутреннего блока кассетного, канального, и напольно-потолочного типа

Для монтажа внутреннего блока кассетного типа используйте шаблон, идущий в комплекте с внутренним блоком. Шаблон находится внутри упаковки внутреннего блока, под верхней крышкой.

Разметьте места крепления внутреннего блока с помощью шаблона.

Просверлите 4 отверстия 12.7 мм на глубину 60-70 мм. Места сверления указаны на шаблоне.

Установите дюбели. Установите шпильки. Шпилька должна плотно держаться.

### Закрепите шпильки на ушах крепления внутреннего блока

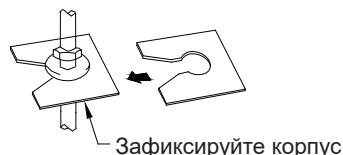
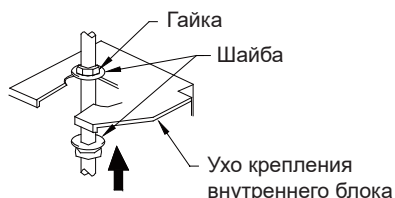

### Выровняйте внутренний блок с помощью уровня

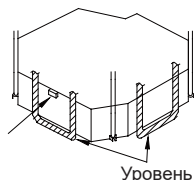

### Примените шаблон, чтобы закрыть внутренний блок от загрязнений

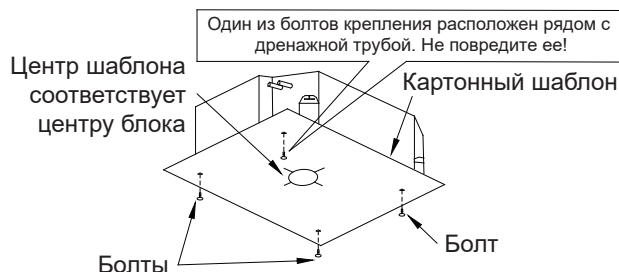

Установите внутренний блок. Вам понадобятся два человека, чтобы поднять и закрепить его. Вставьте шпильки в крепежные проушины блока. Закрепите блок, используя прилагаемые шайбы и гайки.

### ⚠ ВНИМАНИЕ

Убедитесь, что блок выровнен.

Блок оснащен встроенным дренажным насосом и датчиком уровня. Если блок наклонён против направления потоков конденсата (сторона дренажной трубы поднята), датчик может работать со сбоями, и может появиться утечка конденсата.

При установке блока, если дюбели были встроены заранее, убедитесь, что они не ослабли из-за усадки бетона. Проверьте корректность размещения заранее установленных дюбелей на соответствие посадочным размерам внутреннего блока при помощи шаблона. Если после установки блока будут производиться иные строительные работы, закрепите шаблон на блоке с помощью болтов (М6Х12), чтобы предотвратить его загрязнение.

### Используйте строительный уровень для выравнивания внутреннего блока

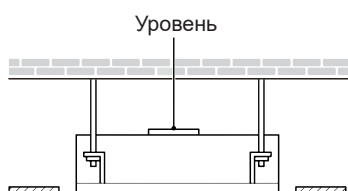

Подготовьте в монтажу декоративную панель кассетного блока. Никогда не кладите панель лицевой стороной вниз.

1. Выровняйте положение привода жалюзи.
2. Закрепите крепления панели на корпусе блока (см. рисунок ниже) с двух противоположных сторон. Затем отогните два соответствующих крепления подвеса корпуса.
3. Выровняйте крепления панели, сохраняя панель в горизонтальном положении, затем прикрутите панель к потолку.
4. Убедитесь, что крепления в 4-х углах корпуса надёжно закреплены и затянуты.
5. Продолжайте закручивать винты крепления панели пока поролоновый уплотнитель не сожмётся до 5-8 мм. Кромка панели должна плотно прилегать к потолку. Если после того, как крепежные винты будут полностью затянуты, останется щель между панелью и потолком, необходимо снова подтянуть гайки подвесов блока.
6. Вы можете регулировать высоту расположения внутреннего блока через открытые лючки, расположенные по углам панели, если это не влияет на трубки подвода воды и отвода конденсата

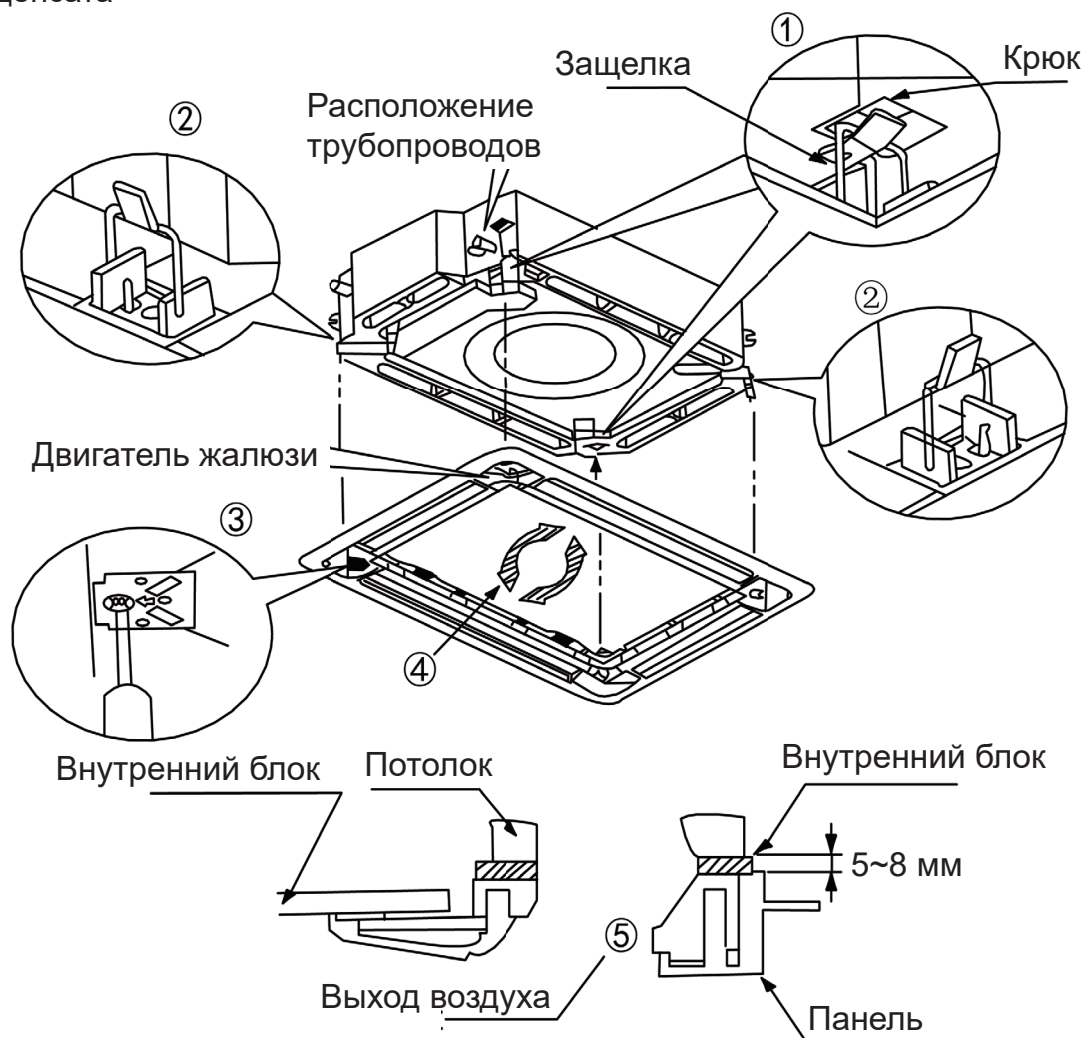

Панель должна плотно прилегать к потолку. Иначе возможна утечка холодного воздуха через щель в подпотолочное пространство, и образование конденсата на подвесном потолке.

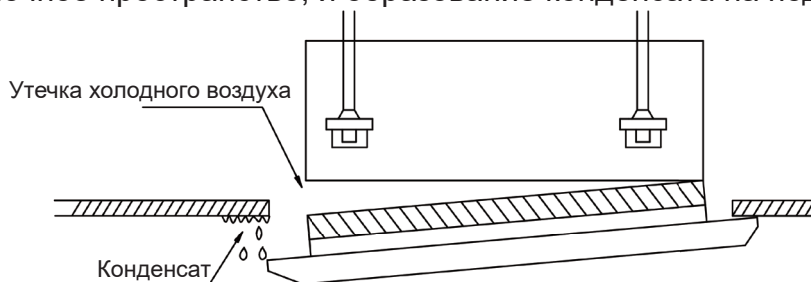

Отрегулируйте положение лицевой панели так, чтобы не оставалось зазоров.

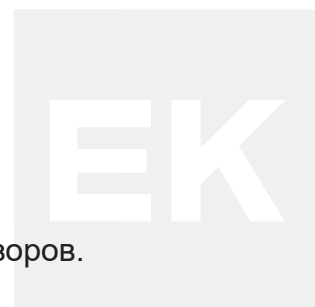



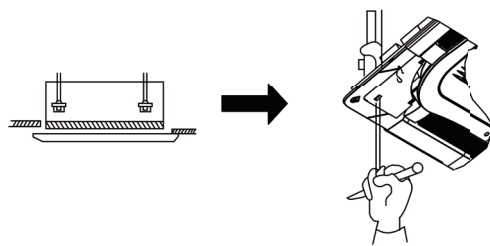

Подключите разъем на панели к разъему на внутреннем блоке.



## Монтаж внутреннего блока напольно-потолочного типа

### ⚠ ВНИМАНИЕ

Напольно-потолочный блок может быть смонтирован в двух вариантах: на полу и под потолком.

Для каждого варианта должны соблюдаться следующие рекомендации:

- выбрать место расположения внутреннего блока на полу или на стене, используя бумажный шаблон, входящий в комплектацию. Разметить место установки по шаблону;
- снять решетку забора воздуха, боковую панель и монтажную пластину, как указано далее;
- нажать на фиксаторы решетки забора воздуха и снять ее с внутреннего блока;
- выкрутить винты, фиксирующие боковую панель, и снять панель, выдвинув ее вперед (в направлении стрелки, см. рис. ниже);
- открутить два винта монтажной пластины (M8) не более чем на 10 мм с каждой стороны;
- выкрутить 2 винта монтажной пластины (M6) с тыльной стороны.

Установить два подвесных болта (M10), отрегулировать расстояние от внутреннего блока до потолка, подвесить монтажную пластину на подвесные болты.

### Монтаж у стены

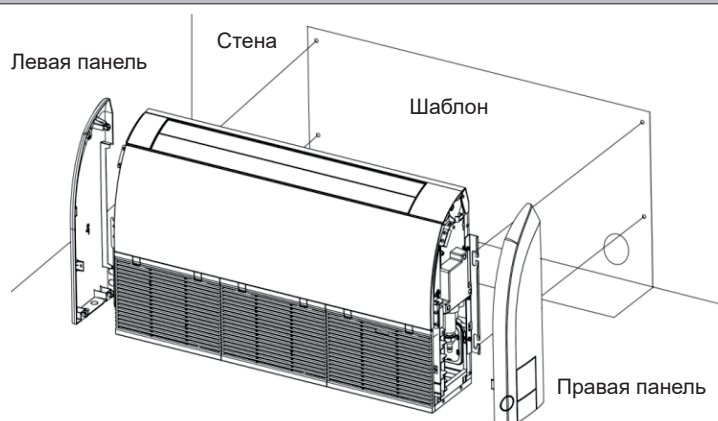

### Монтаж под потолком

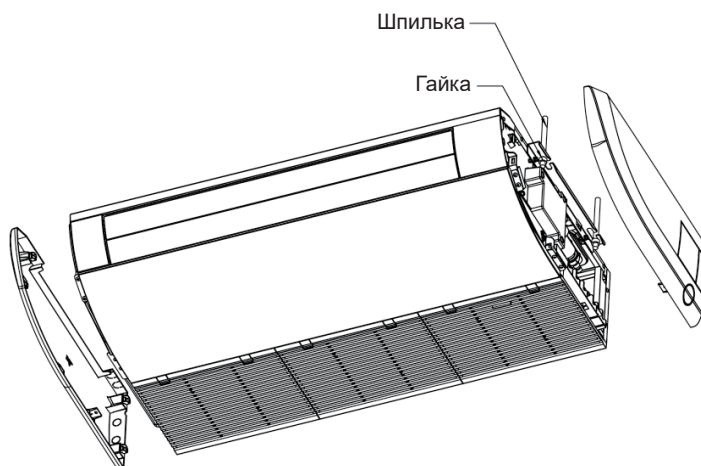
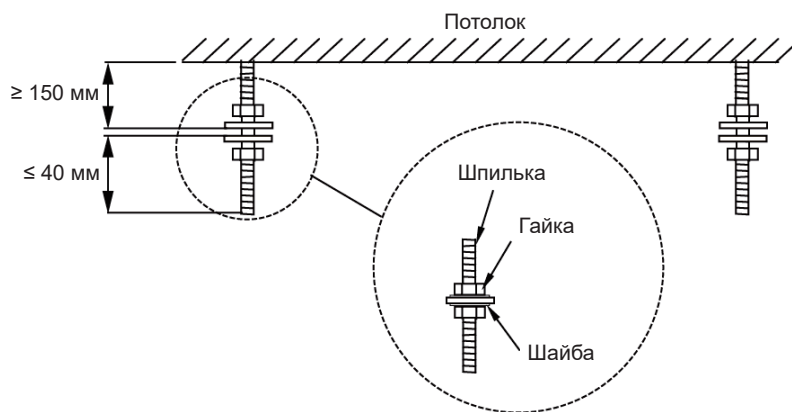

Необходимо, чтобы подвесной болт, прикрепленный к потолку, был размещен в пространстве, указанном стрелкой. Если он выходит за пределы этого пространства, необходимо отрегулировать положение монтажной пластины (см. рис. 3 ниже).

Подвесной болт должен оставаться в пределах крышки внутреннего блока.

- Приподнимите внутренний блок и наденьте проушину блока на винт (см. рис. 4).
- Затяните винты М8 монтажной пластины, затяните оба винта М6 монтажной пластины для закрепления внутреннего блока (см. рис. 2).
- Отрегулируйте высоту размещения внутреннего блока таким образом, чтобы образовался небольшой наклон дренажной трубы.



## ⚠ ВНИМАНИЕ

Регулировка расстояния между внутренним блоком и потолком осуществляется с помощью гаечного ключа, который вставляется в отверстие на монтажной пластине (см. рис. 5). Можно также смонтировать внутренний блок, не снимая с него монтажную пластину, с помощью встроенных креплений (см. рис. 6).

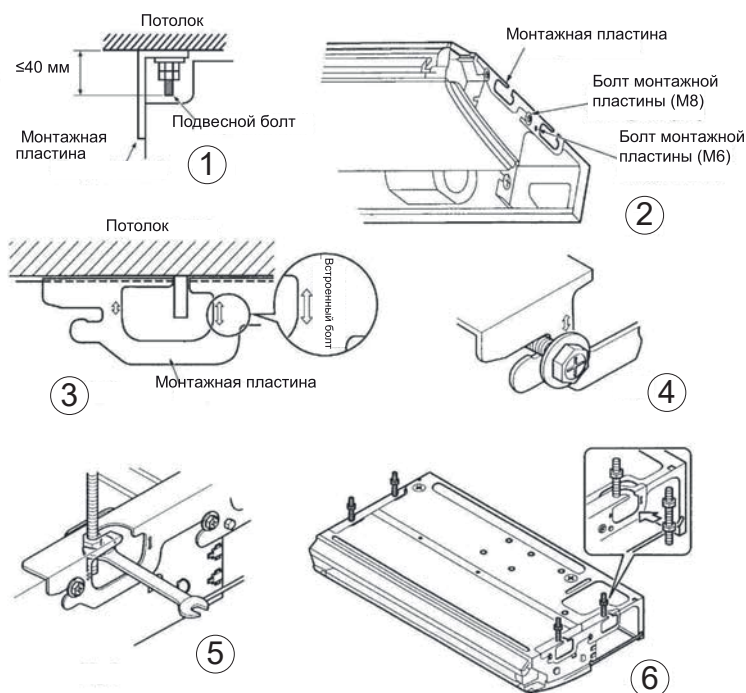

### Монтаж канального внутреннего блока

При монтаже внутреннего блока используйте следующие рекомендации:

- Закрепите внутренний блок на анкерных болтах.
- Подготовьте межблочное соединения.
- Убедитесь, что поверхность (потолок), на которую будет закреплен блок достаточно прочная, чтобы выдержать вес блока.
- Устанавливайте блок так, чтобы он не касался потолка. Расстояние между внутренним блоком и потолком должно быть не менее 20 мм.

### Проверка уровня установки блока

После того как внутренний блок установлен, требуется проверить уровень его установки. Блок должен быть установлен горизонтально, но дренажная труба должна быть установлена под углом, для нормального отвода конденсата.

### Смена направления отверстия для входа воздуха.

При необходимости место входа воздуха может быть изменено.

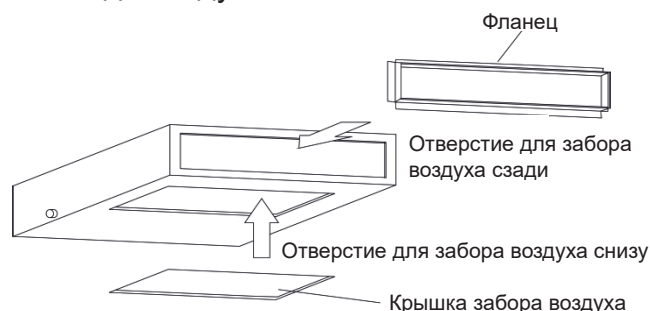

Для смены направления воздушного потока необходимо снять фланец, снять защитную крышку с нижней части внутреннего блока, и установить фланец вместо этой крышки, а крышкой закрыть место, где стоял фланец.

Варианты монтажа с вертикальной и горизонтальной подачей воздуха

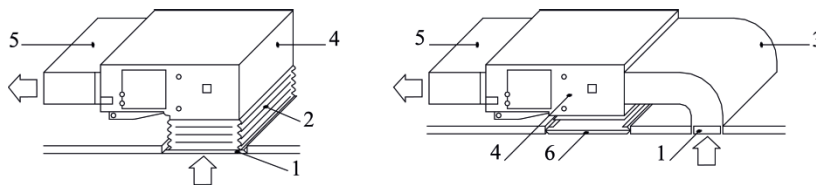

1	Вход воздуха (фильтр не показан)
2	Воздуховод
3	Воздуховод
4	Внутренний блок
5	Подача обработанного воздуха
6	Крышка доступа для обслуживания кондиционера



### 3. Монтаж наружного блока

#### ВНИМАНИЕ

Устанавливайте наружный блок на опоре для предотвращения вибраций и шума.

Убедитесь, что ничего не препятствует входящему и исходящему воздушным потокам.

При установке наружного блока в местах с сильными порывами ветра, например, на побережье, убедитесь, что вентилятор вращается без затруднений, блок расположен вдоль стены или используется ограждение от ветра.

В районах с сильными ветрами устанавливайте наружный блок с подветренной стороны.

Если необходимо закрепить блок на стене, монтажные кронштейны должны выдерживать как минимум тройной вес блока, а стена должна быть прочной, кирпичной, бетонной или подобной по характеристикам. Если прочность стены недостаточна, то кронштейны монтируются к дополнительному каркасу, или стена усиливается.

Соединение между стеной и кронштейнами, кронштейнами и кондиционером должно быть устойчивым, надежным и проверенным.

Убедитесь, что ничто не мешает хорошему теплообмену.

Выберите место установки наружного блока так, чтобы наружный блок не мешал окружающим своим шумом, и чтобы конденсат из наружного блока не попадал на чужую собственность.

Габаритные размеры

EKOG-40HIS2, EKOG-50HIS2

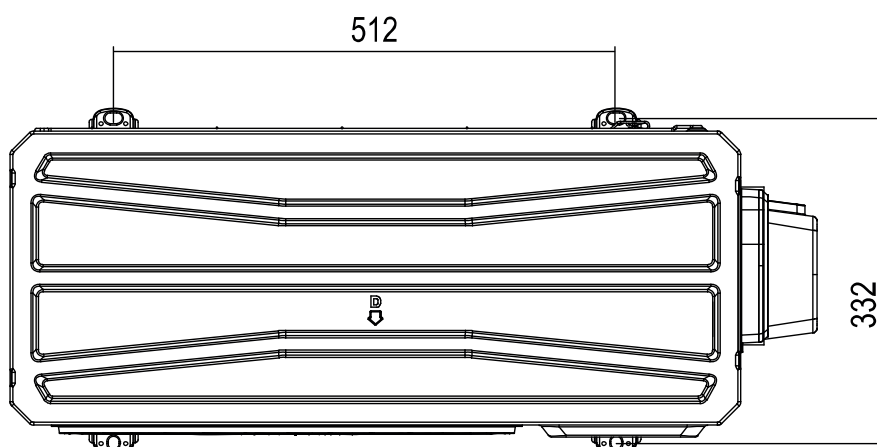
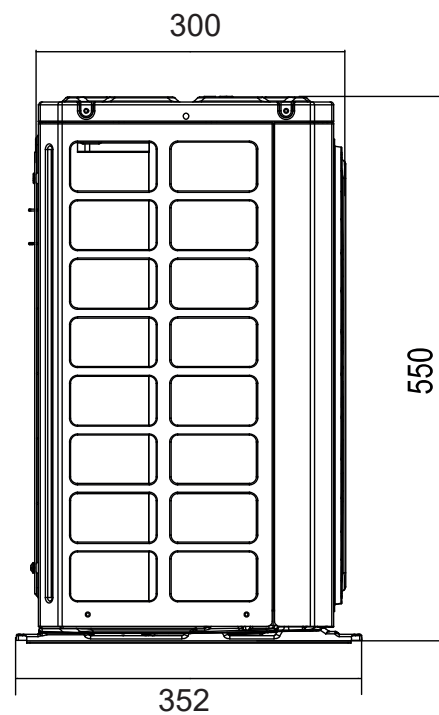
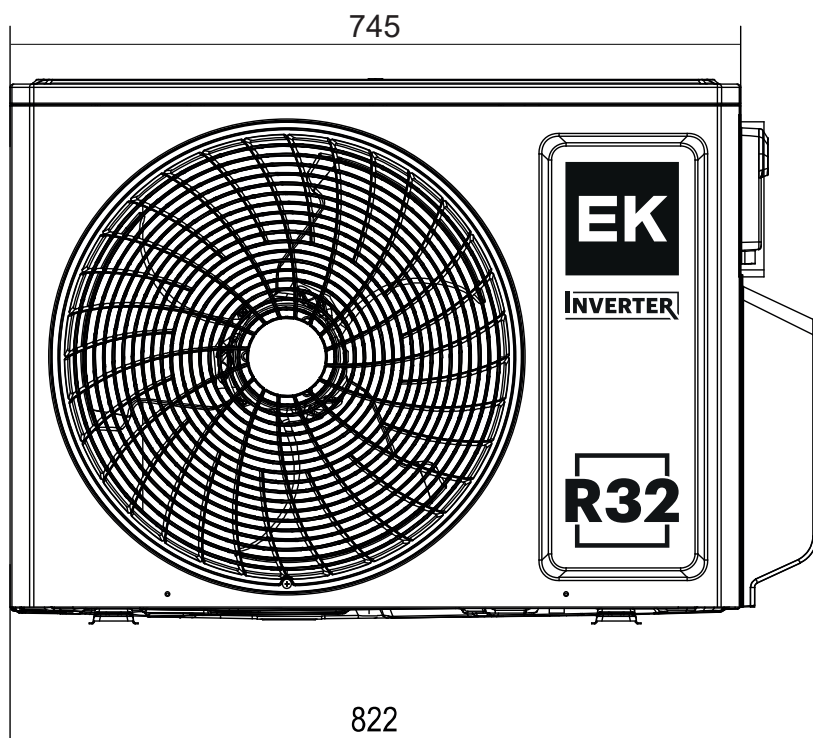

EKOG-70HIS3, EKOG-80HIS4

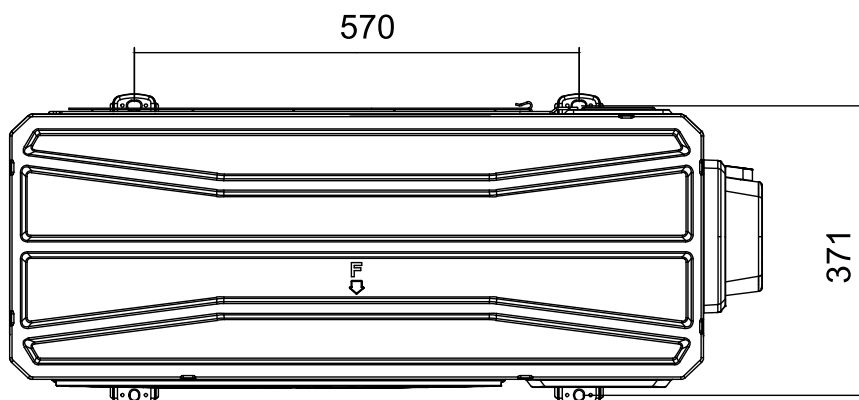
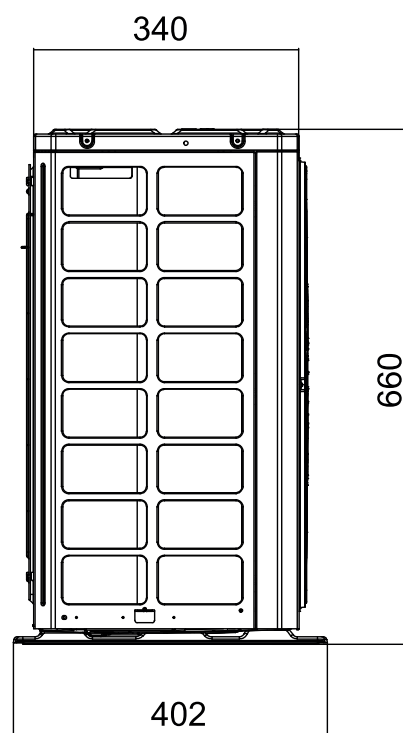
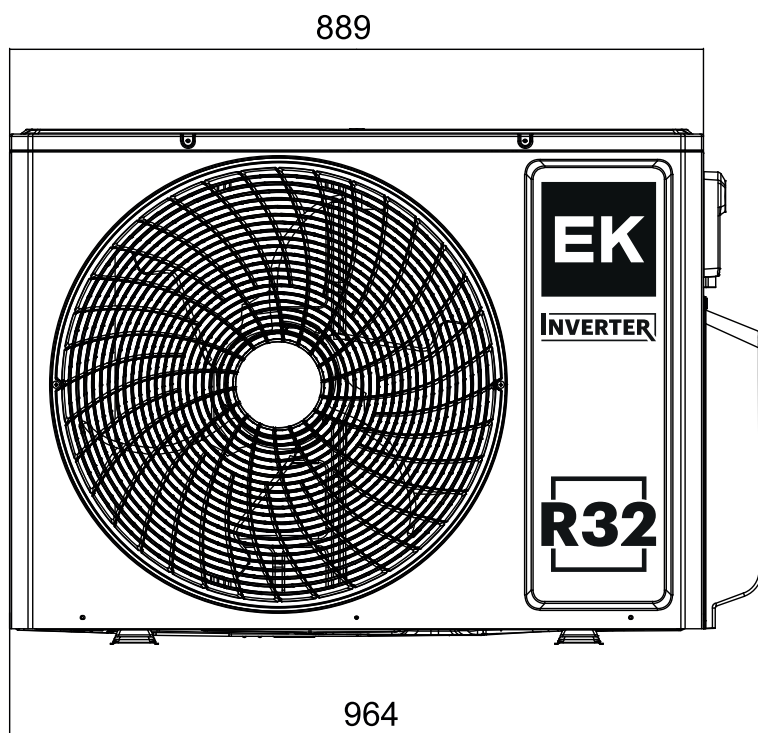

**EKOG-100HIS4, EKOG-120HIS5**

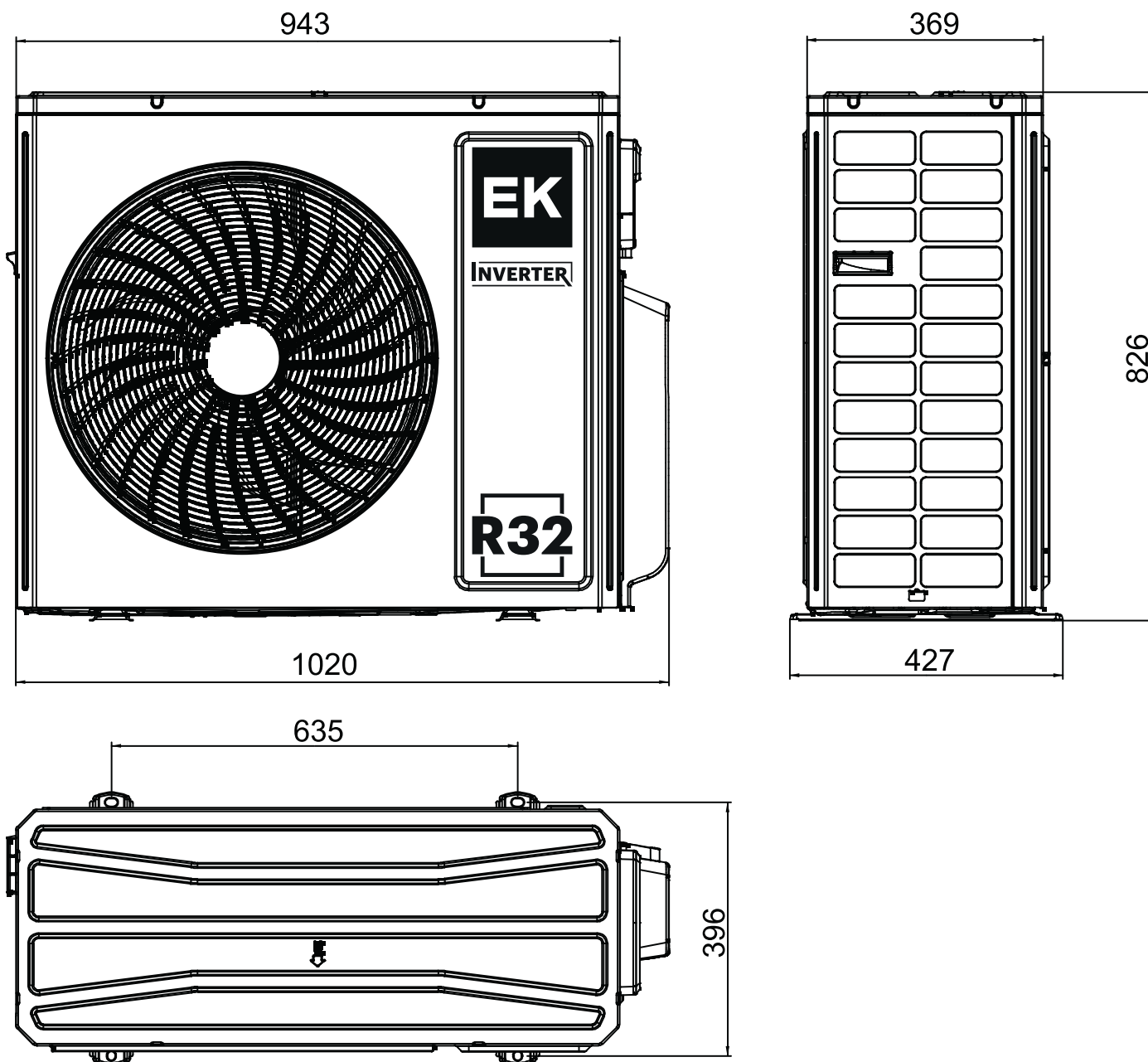

**Место установки наружного блока**

Наружный блок должен быть установлен так, чтобы возвышаться поверхностью минимум на 3 см, или выше, чем стандартный уровень снеговых осадков в вашем регионе. Обязательно установите дренажный шланг на наружном блоке.





**⚠ ВНИМАНИЕ**

**Наружный блок должен быть зафиксирован!**

Не допускается работа наружного блока без фиксации. Это может привести к повреждению оборудования.

**Фиксация наружного блока**

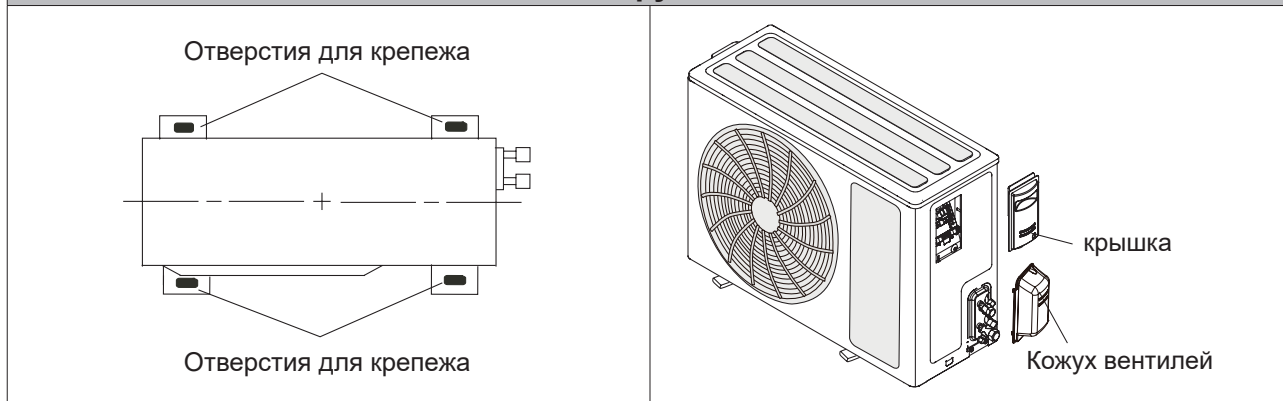

Зафиксируйте наружный блок 4 болтами.

## 4. Монтаж соединительной трубы

Перепад высоты между внутренним и наружным блоками, перепад высоты между внутренними блоками, и длина трубопровода хладагента должны соответствовать требованиям, указанным в таблице.

### ⚠ ВНИМАНИЕ

Сумма кодов производительности внутренних блоков должна быть в пределах 50%-150% от производительности наружного блока.

Значение	Модель		
	ЕКОГ-40HIS2	ЕКОГ-50HIS2	ЕКОГ-70HIS3
Максимальная длина трубопровода, м	40	40	60
Максимальная длина трубопровода для одного внутреннего блока, м	20	20	20
Максимальный перепад высот, м	15	15	15
Максимальная эквивалентная длина трубы (от наружного блока к дальнему внутреннему блоку), м	20	20	20

Значение	Модель		
	ЕКОГ-80HIS4	ЕКОГ-100HIS4	ЕКОГ-120HIS5
Максимальная длина трубопровода, м	70	80	100
Максимальная длина трубопровода для одного внутреннего блока, м	20	25	25
Максимальный перепад высот, м	15	25	25
Максимальная эквивалентная длина трубы (от наружного блока к дальнему внутреннему блоку), м	20	25	25

### ⚠ ВНИМАНИЕ

Соблюдайте большую осторожность, чтобы инородные вещества (масло, вода и т. п.) не попадали в трубопровод.

При хранении труб надежно запечатывайте отверстия труб заземлением, заклеиванием лентой и т.д.

При сварке труб продувайте через трубы осушенный азот.

## Масловозвратные петли

### i ИНФОРМАЦИЯ

Установка масловозвратных петель не является обязательной.



## Диаметры трубопроводов

Значение	Модель		
	ЕКОГ-40HIS2	ЕКОГ-50HIS2	ЕКОГ-70HIS3
Порт 1 (жидкость/газ), мм (дюйм)	6.0 / 9.52 (1/4 - 3/8)	6.0 / 9.52 (1/4 - 3/8)	6.0 / 9.52 (1/4 - 3/8)
Порт 2 (жидкость/газ), мм (дюйм)	6.0 / 9.52 (1/4 - 3/8)	6.0 / 9.52 (1/4 - 3/8)	6.0 / 9.52 (1/4 - 3/8)
Порт 3 (жидкость/газ), мм (дюйм)	-	-	6.0 / 9.52 (1/4 - 3/8)
Порт 4 (жидкость/газ), мм (дюйм)	-	-	-
Порт 5 (жидкость/газ), мм (дюйм)	-	-	-

Значение	Модель		
	ЕКОГ-80HIS4	ЕКОГ-100HIS4	ЕКОГ-120HIS5
Порт 1 (жидкость/газ), мм (дюйм)	6.0 / 9.52 (1/4 - 3/8)	6.0 / 9.52 (1/4 - 3/8)	6.0 / 9.52 (1/4 - 3/8)
Порт 2 (жидкость/газ), мм (дюйм)	6.0 / 9.52 (1/4 - 3/8)	6.0 / 9.52 (1/4 - 3/8)	6.0 / 9.52 (1/4 - 3/8)
Порт 3 (жидкость/газ), мм (дюйм)	6.0 / 9.52 (1/4 - 3/8)	6.0 / 9.52 (1/4 - 3/8)	6.0 / 9.52 (1/4 - 3/8)
Порт 4 (жидкость/газ), мм (дюйм)	6.0 / 9.52 (1/4 - 3/8)	6.0 / 9.52 (1/4 - 3/8)	6.0 / 9.52 (1/4 - 3/8)
Порт 5 (жидкость/газ), мм (дюйм)	-	-	6.0 / 9.52 (1/4 - 3/8)

## Выбор труб

### ⚠ ВНИМАНИЕ

Не используйте трубы, применявшиеся до этого в других системах или вступавшие в контакт с другим хладагентом.

Используйте трубы с чистой внешней и внутренней стороной, чтобы исключить появление проблем во время использования. На поверхности труб не должно быть серы, окислов, пыли, опилок, масла или воды.

Необходимо использовать бесшовные медные трубы.

Не используйте медные трубы со сжатой, деформированной или обесцвеченной частью (особенно на внутренней поверхности).

Неправильный выбор труб приведет к снижению производительности.

Толщины медных труб, используемых с R32 и R410A, показаны в таблице ниже.

- Никогда не используйте медные трубы тоньше указанных в таблице, даже если они доступны на рынке.

Толщина труб из отожженной меди (R32 и R410A)	
Внешний диаметр трубы, мм (дюйм)	Толщина стенки трубы, мм
6,35 (1/4)	0,80
9,52 (3/8)	0,80
12,70 (1/2)	0,80
15,88 (5/8)	1,00
19,05 (3/4)	1,20

### ⚠ ВНИМАНИЕ

Установите теплоизоляцию вокруг газовых и жидкостных труб. Отказ от этого может вызвать протечку воды.

Следует использовать теплоизоляционный материал с теплостойкостью выше 120 °С. Кроме того, если уровень влажности в месте установки трубы для хладагента ожидается свыше 70 %, установите дополнительную теплоизоляцию.

Если ожидается уровень влажности 70-80%, используйте теплоизоляцию 15 мм или толще, а если он превышает 80% — то 20 мм или толще. При использовании теплоизоляции недостаточной толщины может образоваться конденсат на поверхности изоляции.

Кроме того, используйте теплоизоляцию с теплопроводностью 0,045 Вт/(м·К) или меньше (при 20 °С).

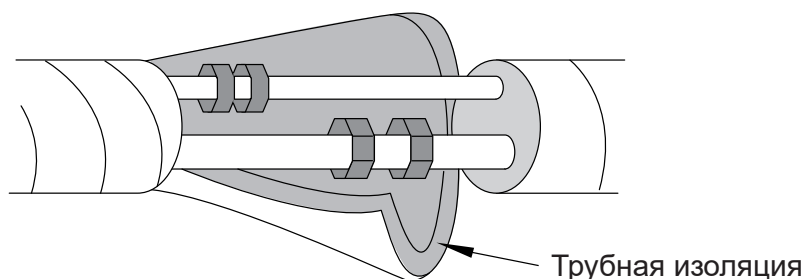

EK

## Вальцовочное соединение

### ⚠ ОСТОРОЖНО

Затяните развальцовочные гайки с помощью ключа с ограничением по крутящему моменту, используя указанный метод затягивания. В противном случае конусные гайки после длительного периода использования могут разорваться, вызвав утечку хладагента и образование опасного фосфорного газа, если хладагент вступит в контакт с огнем.

### Развальцовка

Используйте специальный инструмент для развальцовки, предназначенный исключительно для R32/R410A.

- Обрежьте соединительную трубу до необходимой длины с помощью резака для труб.
- Удерживайте трубу направленной вниз, чтобы в нее не попали опилки, и удалите все заусенцы.
- Вставьте конусную гайку (всегда используйте конусную гайку, прилегающую соответственно к внутреннему и внешнему блокам) на трубу и выполните развальцовку с помощью развальцовочного инструмента. Используйте специальный инструмент для развальцовки, предназначенный исключительно для R32/R410A. При использовании других развальцовочных гаек может возникнуть утечка хладагента.
- Защитите трубы, зажав их или заклеив лентой, для предотвращения попадания в трубы пыли, грязи и воды.

Убедитесь, что [L] развальцовано единообразно, и что отсутствуют трещины и царапины.



Внешний диаметр трубы, мм (дюйм)	Размер А, мм	Размер В, мм
	Для развальцовочного инструмента R410A зажимного типа	
6,35 (1/4)	от 0 до 0,5	9,1
9,52 (3/8)		13,2
12,70 (1/2)		16,6
15,88 (5/8)		19,7
19,05 (3/4)		24,0

Используйте толщиномер для измерения размера А. Рекомендуется использовать специальный инструмент для развальцовки для R32/R410A.

Внешний диаметр трубы, мм (дюйм)	Ширина плоских поверхностей гайки, мм	Изображение
6,35 (1/4)	17	
9,52 (3/8)	22	
12,70 (1/2)	26	
15,88 (5/8)	29	
19,05 (3/4)	36	

### Сгибание труб

- Трубопроводы изгибаются с помощью трубогиба. Будьте осторожны, чтобы не пережать их.
- Не сгибайте трубы под углом больше 90°.
- При повторных изгибах или растяжениях труб материал станет жестче, что осложнит дальнейшее сгибание или растяжение труб. Не сгибайте и не растягивайте трубы более 3 раз.

#### ⚠ ВНИМАНИЕ

Для предотвращения разрыва трубы избегайте изгибов более 90°.

Если труба повторно сгибается в одном и том же месте несколько раз, она разорвется.

### Соединение труб

Первоначальное затягивание гайки выполняйте вручную.

Когда развальцовочная гайка затянута вручную надлежащим образом, удерживайте сторону корпуса, сцепленную с отдельным гаечным ключом, и затяните гайку с помощью ключа с ограничением по крутящему моменту.

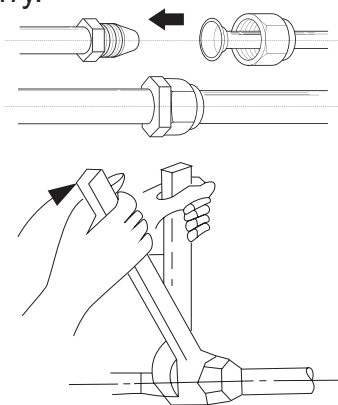

#### ⚠ ВНИМАНИЕ

Обязательно правильно установите трубу на порты на внутреннем блоке. При неверном центрировании развальцовочная гайка не может быть плавно затянута. Если развальцовочная гайка будет завернута принудительно, при неправильном центрировании резьба будет повреждена.

Не снимайте развальцовочную гайку с трубы внутреннего блока до момента подсоединения соединительной трубы.

Не используйте минеральное масло на развальцованной части. Предотвращайте попадание минерального масла в систему, поскольку это сократит срок службы блоков.

Для надлежащего затягивания развальцовочной гайки удерживайте ключ с ограничением по крутящему моменту за рукоятку, поддерживая нужный угол относительно трубы.

Внешний диаметр трубы, мм (дюйм)	Момент затяжки [Н·м (кгс·см)]	Изображение
6,35 (1/4)	от 16 до 18 (от 160 до 180)	<p>Затяните с помощью 2-х ключей.</p>
9,52 (3/8)	от 32 до 42 (от 320 до 420)	
12,70 (1/2)	от 49 до 61 (от 490 до 610)	
15,88 (5/8)	от 63 до 75 (от 630 до 750)	
19,05 (3/4)	от 90 до 110 (от 900 до 1 100)	

## Монтаж дренажной трубы

Монтаж дренажной трубы внутреннего блока:

- используйте дренажный шланг для подключения трубы из ПВХ к дренажному отверстию внутреннего блока.
- для подсоединения других труб используйте защитную втулку из ПВХ. При этом убедитесь, что утечка отсутствует.



<b>Подключение дренажной трубы к кассетному, каналному, напольно-потолочному внутреннему блоку</b>	
<p>Подключите дренажную трубу к выходной дренажной трубе от внутреннего блока и закрепите ее.</p>	<p>Во время установки расстояние от сливной трубы до изоляции составляет <math>15 \pm 3</math> мм, когда болт затянут. Не допускается применять клей ПВХ или другие виды клея в стыках двух концов трубопровода.</p>
<p>1 - стяжка 2 - дренажный трубопровод 3 - изоляция</p>	<p>1 - стяжка 2 - изоляция</p>

<b>⚠ ВНИМАНИЕ</b>	
Диаметр дренажного патрубка, мм	
Для настенного внутреннего блока	16
Для кассетного внутреннего блока	25
Для каналного внутреннего блока	26
Для напольно-потолочного внутреннего блока	17

- Во избежание обратной течи воды в кондиционер во время остановки, наклоните дренажную трубу по направлению к выходу дренажа на величину, превышающую 1/100. Не допускайте образования сифонов и застоя воды.
- При подключении запрещается тянуть дренажную трубу во избежание перемещения оборудования. Необходимо устанавливать опоры для дренажной трубы через каждые 0,8~1 м во избежание прогибов. Для крепления дренажной трубы можно подвязать ее к газовой.
- Если дренажная труба имеет большую длину, рекомендуется прокладывать часть трубы, находящуюся внутри помещения, в защитном кожухе во избежание самопроизвольного перемещения.
- Конец дренажной трубы должен находиться на 50 мм выше поверхности пола или дна дренажного желоба и не должен быть погружен в воду.





## 5. Электрические подключения

### ВНИМАНИЕ

Не подсоединяйте кабель электропитания к клеммам линии связи или пульта дистанционного управления, поскольку это повредит плату внутреннего блока.

При выборе кабелей питания обращайтесь к местным законам и нормам. Поручите это сделать профессионалу.

### ВНИМАНИЕ

Электротехнические работы должны выполняться в соответствии с данным Руководством лицом, сертифицированным по государственными или региональным стандартам.

Недостаточная цепь электропитания или неправильно выполненные электрические работы могут вызвать серьезные несчастные случаи, например удар электрическим током или пожар.

Перед началом работы убедитесь, что электропитание отключено.

Ненадлежащие соединения, недостаточная изоляция или превышение допустимого тока могут вызвать удар электрическим током или пожар.

Для проводки используйте предписанный тип кабелей, надежно их подсоединяйте, убеждаясь в отсутствии внешнего воздействия на кабели, применяемые к оконечным соединениям. Ненадлежащим образом подсоединенные или зачищенные кабели могут вызвать серьезные несчастные случаи, например перегрев клемм, удар электрическим током или пожар.

Сопоставляйте номера клемм и цвета соединительных кабелей на внутреннем блоке с соответствующими номерами и цветами клемм на наружном блоке. Ошибочная проводка может вызвать возгорание.

Надежно подсоединяйте соединительные кабели к электрическому щиту. Кроме того, защищайте крепление кабелей держателями. Ненадлежащие соединения, как в проводке, так и на ее окончаниях, могут вызвать нарушение функциональности, удар электрическим током или пожар.

Всегда затягивайте внешнее покрытие соединительного кабеля кабельным зажимом.

### ВНИМАНИЕ

Надежно установите крышку электрической коробки на блок. Неправильно установленная крышка электрической коробки может привести к несчастным случаям, например удару электрическим током или пожару из-за контакта с пылью или водой.

Установите защитные рукава или трубы во все отверстия, сделанные в стенах для проводки. В противном случае может возникнуть короткое замыкание.

Установите устройство защитного заземления. УЗО должно быть установлено таким образом, чтобы все питание от сети переменного тока отключалось одновременно. В противном случае может произойти удар электрическим током или пожар.

Всегда подключайте кабель заземления.

Ненадлежащая работа по заземлению может стать причиной поражения электрическим током.

Выполняйте работы по прокладке проводов в соответствии со стандартами, позволяющими безопасно эксплуатировать кондиционер.

Если кабель питания поврежден, в целях безопасности его должен заменить квалифицированный персонал.

Заземлите блок.

Не подсоединяйте кабель заземления к газовой трубе, водяной трубе, громоотводу или кабелю заземления телефона.

Ненадлежащее заземление может вызвать поражение электрическим током.

Никогда не связывайте вместе кабель электропитания и кабель связи. Разделяйте их пространством в 50 мм или более.

Объединение этих кабелей в один пучок вызовет нарушение работы или неисправность.

При работе с печатными платами содержащийся в человеке заряд статического электричества может вызвать нарушение функциональности печатной платы. Следуйте нижеприведенным мерам предосторожности:

- установите заземление для внутренних и внешних блоков, а также для периферийных устройств.
- Выключите питание (прерыватель).
- Прикоснитесь к металлической части внутреннего блока минимум на 10 секунд, чтобы разрядить накопившийся в теле заряд статического электричества.
- Не прикасайтесь к контактам деталей и схем на печатной плате.

### Подключение кабелей

Откройте переднюю панель, найдите защитную крышку с правой стороны внутреннего блока, и открутите винт, который удерживает эту крышку.

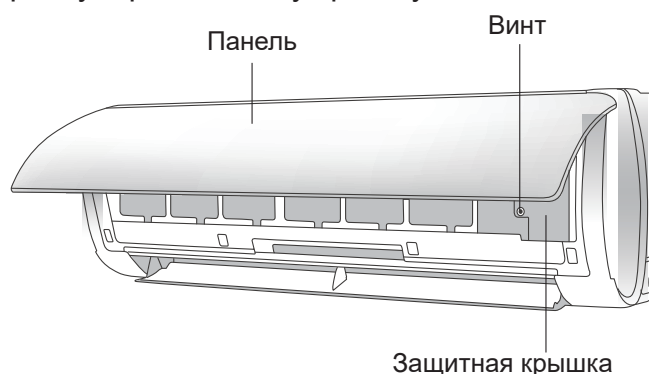

Пропустите соединительный кабель через поперечное отверстие для кабеля в задней части внутреннего блока и затем вытяните его с лицевой стороны.

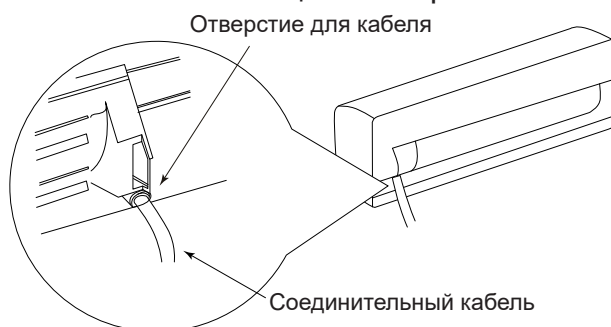

Снимите зажим для проводов.

Подключите провода в соответствии с цветом к терминалу.

Зафиксируйте провода в зажиме.

Установите обратно защитную крышку, закройте панель.



## Подключение проводов к кассетному, каналному, напольно-потолочному внутренним блокам

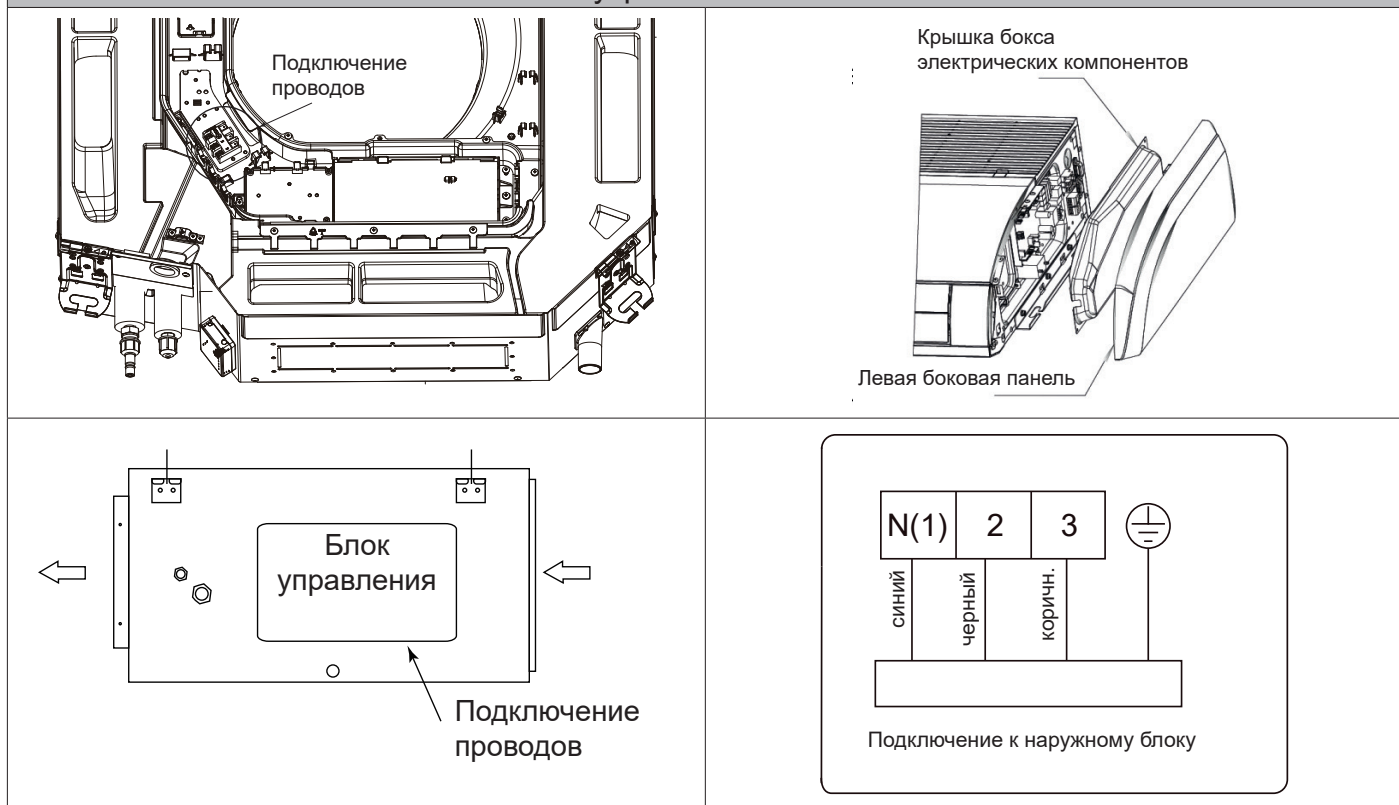

### Зафиксируйте провода и трубы

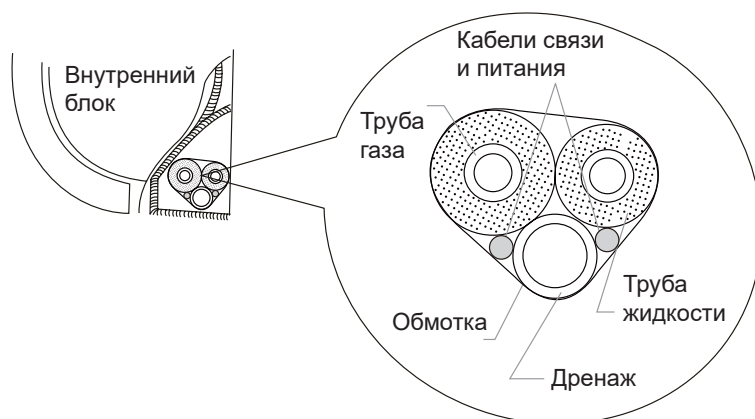

Перевяжите соединительные трубы, дренаж, и кабели.

Оставляйте небольшой зазор при перевязке.

Трубопроводы газа и жидкости должны быть изолированы отдельно друг от друга.

- Проверьте, чтобы в отверстие в стене была поставлена трубная проходка.
- Поместите связанные трубы в настенную трубу, а затем пропустите их через отверстие в стене.
- Повесьте настенный внутренний блок на настенную раму.
- Заполните зазор между трубами и отверстием в стене герметиком.
- Закрепите настенную трубу.
- Проверьте, надежно ли установлен внутренний блок и прилегает ли он к стене.

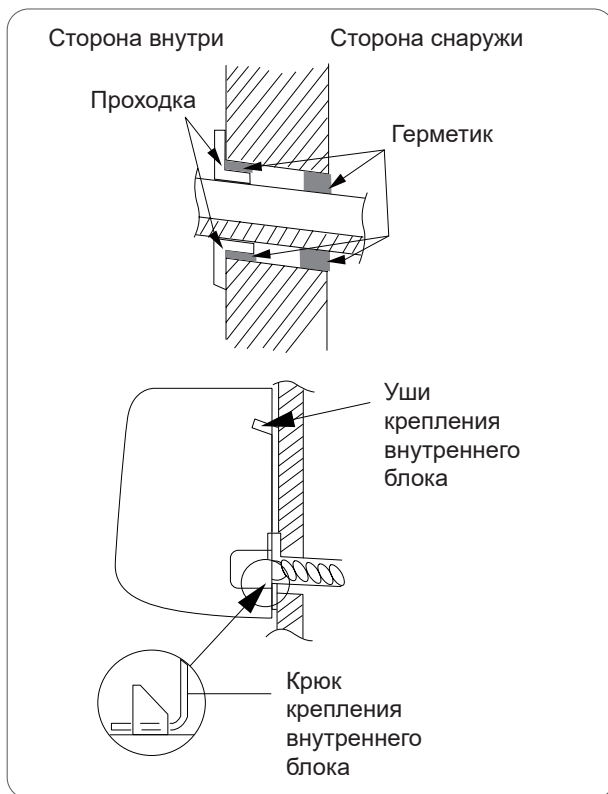

Убедитесь, что внутренний блок надежно закреплен. Для проверки можно немного подвигать внутренний блок вправо-влево.

### Подключение проводов к наружному блоку

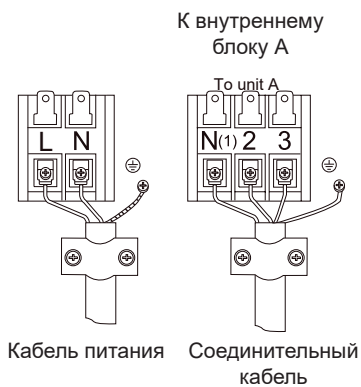
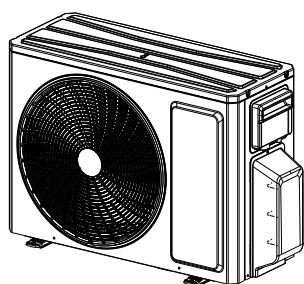

... К другим внутренним блокам

### Подключение кабелей питания и кабелей связи

Для подключения кабелей к наружному блоку снимите крышку, прикрывающую терминалы подключения.

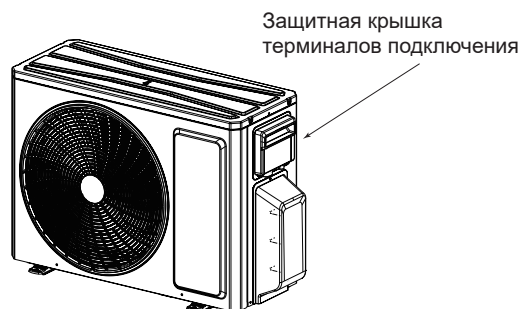

## Подключение кабелей к наружным блокам ЕКОG-40HIS2 и ЕКОG-50HIS2

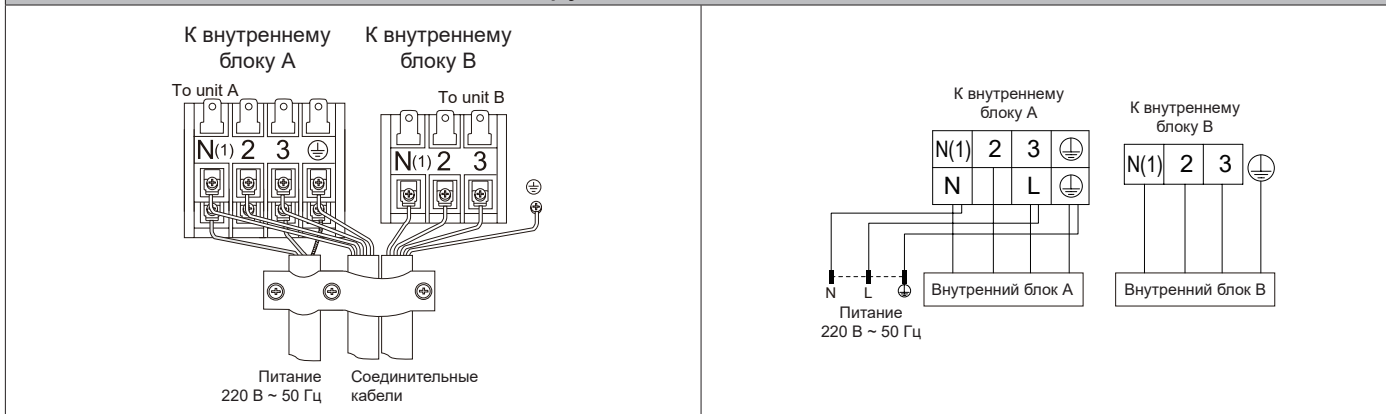

## Подключение кабелей к наружным блокам ЕКОG-70HIS3

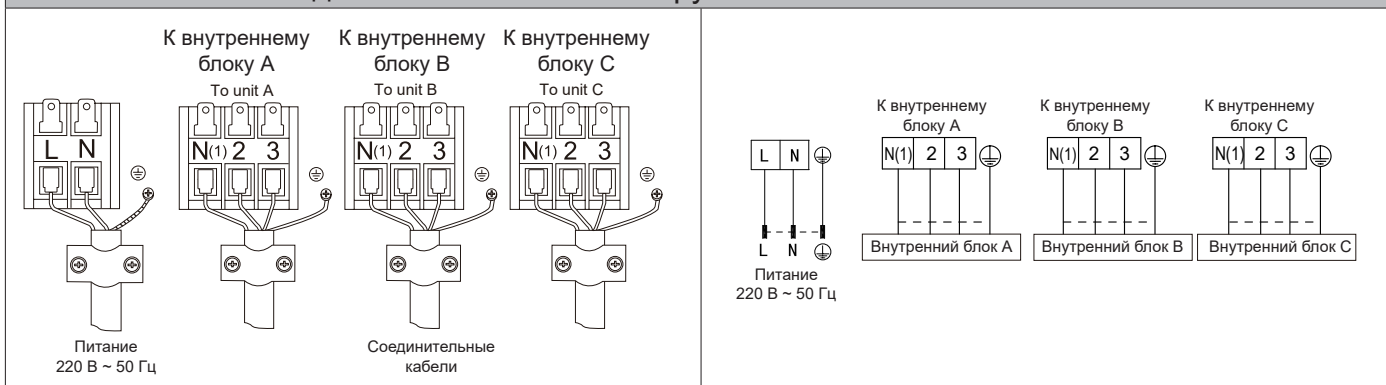

## Подключение кабелей к наружным блокам ЕКОG-80HIS4 и ЕКОG-100HIS4

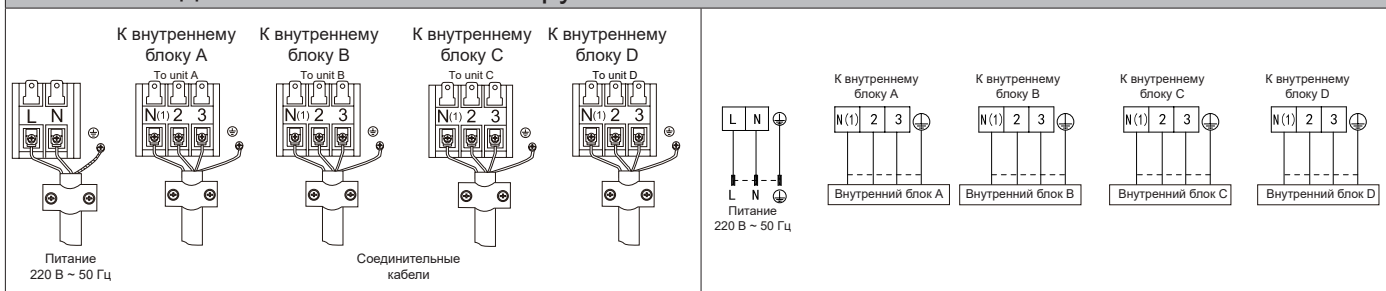

## Подключение кабелей к наружным блокам ЕКОG-120HIS5

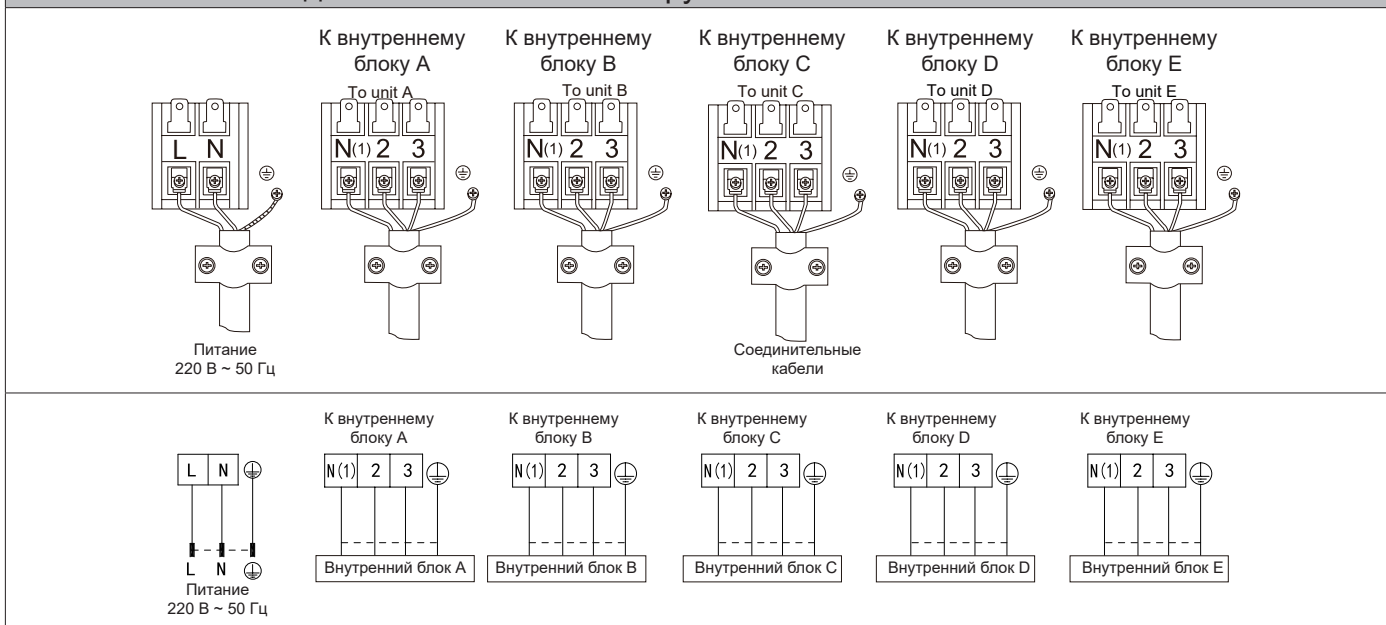

## Варианты подключения

При подключении к клемме используйте круглую клемму электропроводки с изоляционным корпусом. Если круглую клемму с изоляционным корпусом нельзя использовать:

- не подключайте два провода разного диаметра к одной клемме источника питания (это может привести к перегреву проводов).
- Используйте кабель, соответствующий техническим характеристикам, и надежно его подключите. Во избежание вытягивания шнура убедитесь, что он надежно закреплен

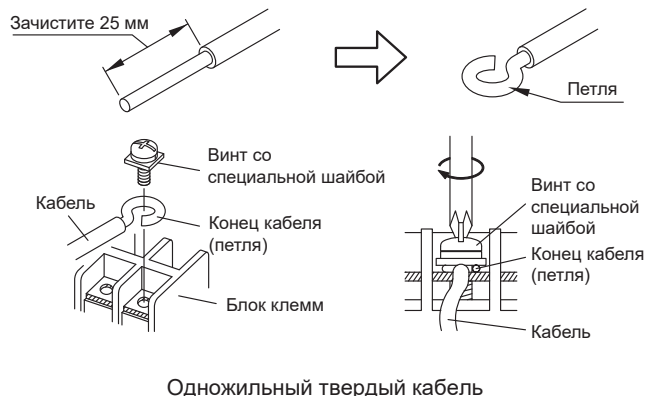
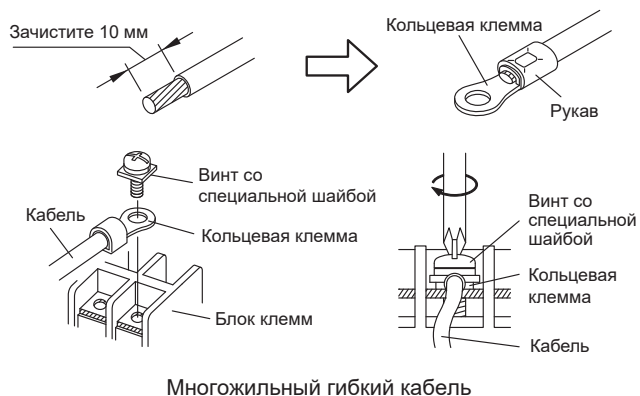
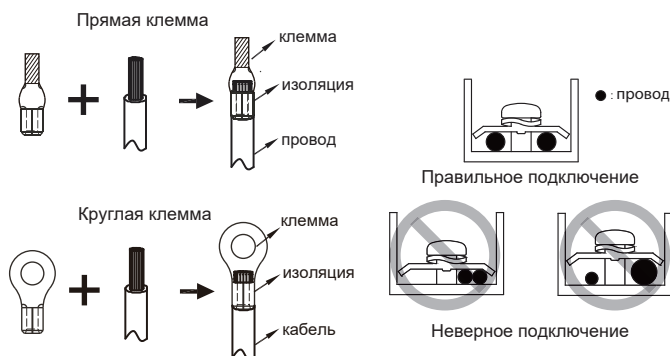

Для мягких многожильных кабелей	Для твердых кабелей
<ul style="list-style-type: none"> <li>Используйте кольцевые клеммы с изолирующими рукавами для подключения к блоку клемм.</li> <li>Надежно прижимайте кольцевые клеммы к кабелям с помощью соответствующего инструмента, чтобы кабели не высвободились.</li> <li>Используйте указанные кабели, надежно их подсоединяйте и закрепляйте, чтобы на клеммах не было натяжения.</li> <li>Используйте соответствующую отвертку для затягивания присоединительных винтов. Не используйте отвертку слишком малого размера; в противном случае могут быть повреждены головки винтов, что мешает надлежащему затягиванию.</li> <li>Не затягивайте присоединительные винты чрезмерно, иначе они могут сломаться.</li> </ul>	<ul style="list-style-type: none"> <li>Чтобы подсоединить электрическую клемму, следуйте схеме и выполните соединение после формирования петли вокруг конца кабеля.</li> <li>Используйте указанные кабели, надежно их подсоединяйте и закрепляйте, чтобы на клеммах не было натяжения.</li> <li>Используйте соответствующую отвертку для затягивания присоединительных винтов. Не используйте отвертку слишком малого размера; в противном случае могут быть повреждены головки винтов, что мешает надлежащему затягиванию.</li> <li>Не затягивайте присоединительные винты чрезмерно, иначе они могут сломаться.</li> </ul>

#### 💡 ПРИМЕЧАНИЕ

Используйте кольцевые клеммы и затягивайте присоединительные винты с указанными крутящими моментами, в противном случае могут возникнуть аномальный перегрев и серьезные повреждения внутри модуля.

При использовании твердых кабелей не используйте кольцевую клемму. В случае использования твердых кабелей с кольцевой клеммой, давление от сцепления клеммы может вызвать неисправности и аномальный перегрев кабелей.

### Выбор кабелей питания

При выборе кабеля питания руководствуйтесь национальными стандартами электробезопасности.

Стандартные данные в таблице рассчитаны на длину кабеля 20 метров.

Модель	Подключение линии питания	Защитный автомат	Питание наружного блока
			220 В / 1 ф
ЕКОG-40HIS2	К наружному блоку	16	3 x 1,5
ЕКОG-50HIS2		16	3 x 1,5
ЕКОG-70HIS3		25	3 x 2,5
ЕКОG-80HIS4		25	3 x 2,5
ЕКОG-100HIS4		32	3 x 4,0
ЕКОG-120HIS5		32	3 x 4,0

### Выбор кабелей связи

Внутренние блоки	Напряжение питания	Сечение кабеля связи между наружным и внутренними блоками
Все модели	220-240V~ 50Hz	0.75×4

## Крепление кабелей

Как только соединения выполнены, используйте стяжки, чтобы соединение не могло быть разорвано внешним усилием. Соединительные провода должны быть прямыми, чтобы крышка распределительной коробки была ровной и плотно закрытой.

Используйте изоляционные и уплотнительные материалы для герметизации и защиты проводов. Плохое уплотнение может привести к конденсации и попаданию мелких животных и насекомых, что может вызвать короткое замыкание в частях электрической системы, и к выходу оборудования из строя.

## Вакуумирование и поиск утечек

### ⚠ ВНИМАНИЕ

Запрещается продувка линий хладагентом!

Обязательно использование вакуумного насоса.

## Вакуумирование

- Снимите колпачки с сервисных клапанов на вентилях наружного блока.
- Снимите заглушки с вентилях.
- Подключите к сервисному порту манометрическую станцию через шланг.
- Подключите вакуумный насос к манометрической станции.
- Включите насос, откройте клапаны манометрической станции. Дайте поработать насосу 15 минут.
- Закройте клапаны манометрической станции, отключите вакуумный насос.
- Подождите 2-3 минуты, проверьте, чтобы давление не повышалось. Если давление повышается, то в системе утечка. Утечку необходимо ликвидировать до продолжения работ.
- Откройте газовый и жидкостной вентили. Снимите шланги, закройте колпачки и заглушки, затяните их.

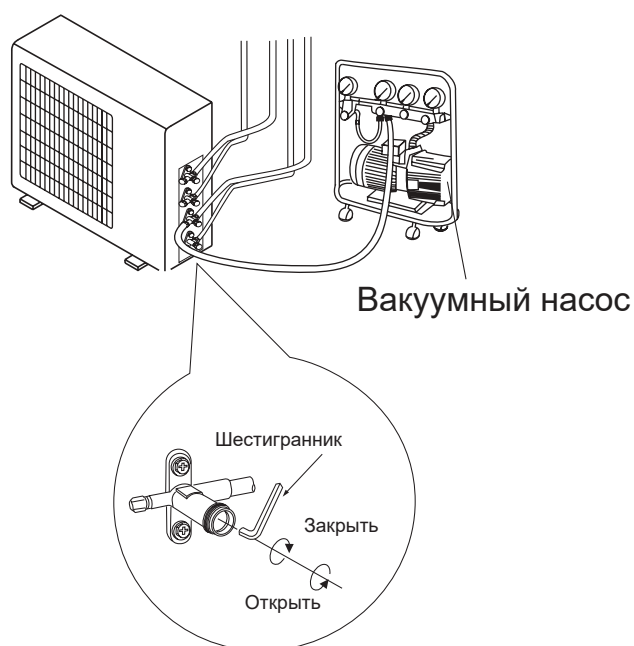

EK



## Проверка на утечку

Утечку можно проверить двумя путями: с помощью течеискателя или мыльной пеной.

1. Проверка с помощью течеискателя - течеискатель должен быть электронный.
2. Проверка с помощью мыльной пены - нанесите мыльную воду на предполагаемое место утечки и подождите. Если видны пузыри, то есть утечка.

 **ВНИМАНИЕ**

Запрещается применение газовых течеискателей!

## 6. Дозаправка системы

Наружный блок заправлен хладагентом в заводских условиях.

Стандартная заправка хладагентом приведена в таблице.

	Модель наружного блока					
	ЕКОГ-40HIS2	ЕКОГ-50HIS2	ЕКОГ-70HIS3	ЕКОГ-80HIS4	ЕКОГ-100HIS4	ЕКОГ-120HIS5
Стандартная длина всех трубопроводов нагнетания, при которой не требуется заправка хладагентом	10 метров	10 метров	30 метров	40 метров	40 метров	50 метров

Расчет дозаправки производится по формуле: (общая длина жидкостной магистрали минус длина, заправленная на заводе) умножить на (количество грамм хладагента на метр).

**⚠ ВНИМАНИЕ**

**Дозаправка для всех моделей - 20 грамм на каждый метр трубопровода!**



## 7. Пробный запуск

<b>Перед запуском убедитесь, что:</b>
Внутренние и наружные блоки установлены правильно
Трубопровод и проводка проведены правильно
Нет утечки из системы трубопроводов хладагента
Слив воды правильный
Изоляция трубопроводов завершена
Линия заземления правильно подключена
Длина трубопроводов и количество дозаправленного хладагента зафиксировано документально
Напряжение источника питания такое же, как и номинальное напряжение кондиционера
Нет препятствий на входе и выходе воздуха внутренних и наружного блоков
Запорные клапаны для газового и жидкостного вентилей наружного блока открыты

Запустите систему с пульта управления в режиме охлаждения.

В течении нескольких минут проверьте работоспособность системы.

Переключите систему в режим обогрева и убедитесь, что система переключилась, и успешно работает.

Проведите с клиентом первичный инструктаж по использованию системы.

Заполните документы.

## 8. Коды ошибок

Код	Расшифровка
<b>E1</b>	Защита по высокому давлению
<b>E2</b>	Защита от замерзания внутреннего блока
<b>E3</b>	Защита по низкому давлению, отсутствию хладагента, или режим сбора хладагента
<b>E4</b>	Защита по высокой температуре нагнетания компрессора
<b>E5</b>	Защита по току
<b>E6</b>	Ошибка связи
<b>E7</b>	Конфликт режимов работы, для разных внутренних блоков установлен разный режим работы
<b>E8</b>	Защита по высокой температуре
<b>E9</b>	Защита по переполнению ванночки (переполнение уровня конденсата)
<b>F1</b>	Датчик температуры воздуха внутреннего блока неисправен
<b>F2</b>	Датчик температуры теплообменника внутреннего блока неисправен
<b>F3</b>	Датчик температуры воздуха наружного блока неисправен
<b>F4</b>	Датчик температуры конденсации наружного блока неисправен
<b>F5</b>	Датчик температуры трубопровода нагнетания наружного блока неисправен
<b>H6</b>	Двигатель вентилятора внутреннего блока неисправен
<b>C5</b>	Ошибка установки переключки
<b>EE</b>	Ошибка EEPROM

При появлении любой из ошибок запомните код ошибки и свяжитесь с вашим дилером.



# EK

Произведено  
по заказу и под контролем  
**EUROKLIMAT S.P.A. ITALY**

**4**  
года  
гарантии

## Руководство по эксплуатации



# MULTI



# EAC



онлайн-регистрация  
гарантийного талона

Обратите внимание, что внутренний блок оборудован информационным дисплеем.

### Дисплей внутреннего блока

На дисплее выводится основная информация: настройка температуры, режим работы, и коды ошибок.

### Дисплей кассетного кондиционера

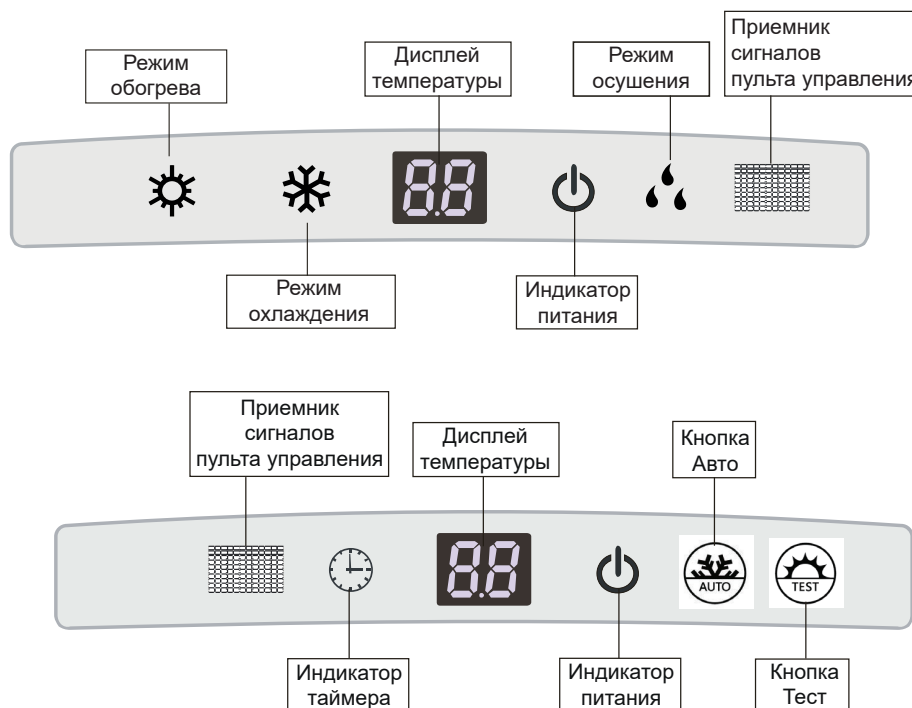

### Дисплей напольно-потолочного кондиционера

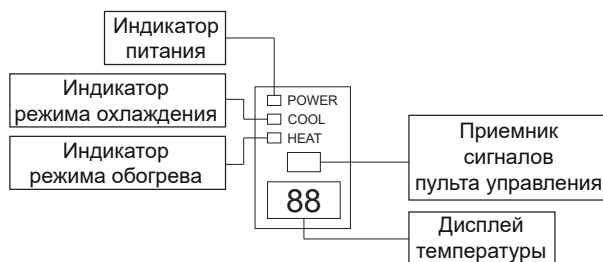

Настенный внутренний блок имеет скрытый дисплей под передней панелью.



## 9. Очистка внутреннего блока

### ⚠ ВНИМАНИЕ

Выключите кондиционер и отсоедините питание перед очисткой кондиционера, чтобы избежать поражения электрическим током.

Не мойте кондиционер водой, чтобы избежать поражения электрическим током.

Не используйте летучие жидкости для очистки кондиционера.

Не используйте жидкие или агрессивные моющие средства для очистки прибора и не разбрызгивайте воду или другие жидкости на него, это может привести к повреждению пластмассовых деталей, или к поражению электрическим током.

При загрязнении поверхности внутреннего блока используйте мягкую сухую или влажную ткань для очистки корпуса.

### Очистка фильтра внутреннего блока

#### Откройте панель внутреннего блока

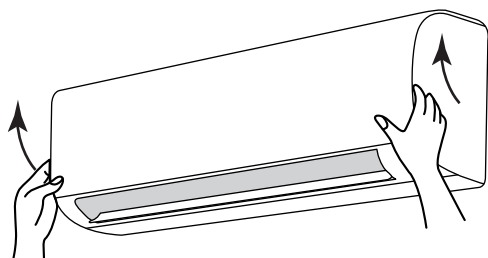

Откройте переднюю панель кондиционера. Двумя руками возьмитесь за панель, как показано на рисунке, и потяните на себя и немного вверх.

#### Снимите фильтр

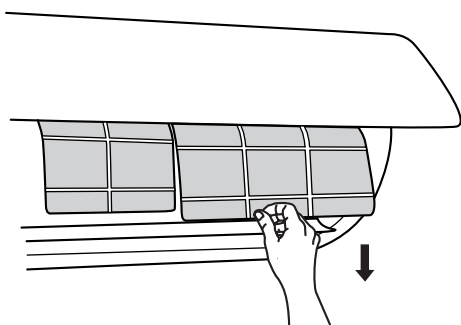

Снимите фильтр. Аккуратно возьмите фильтр за язычок в нижней части, приподнимите, чтобы фильтр вышел из направляющих, и потяните вниз. Постарайтесь не повредить фильтр об острые кромки теплообменника.

#### Очистите фильтр от пыли

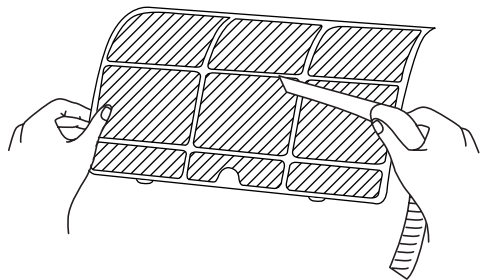

Очистите фильтр от пыли под струей теплой воды (не более 45°C), или очистите фильтр пылесосом.

При очистке пылесосом пыль удаляется с внешней стороны фильтра.

При очистке водой струя воды направляется с внутренней стороны фильтра, чтобы тщательно промыть ячейки фильтра.

После промывки фильтра дайте фильтру высохнуть в теплом сухом месте. Не оставляйте фильтр на солнце.

### Установите фильтр на место

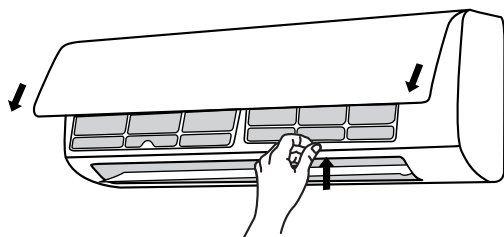

Установите фильтр в направляющие и закройте панель.  
Постарайтесь не повредить фильтр об острые кромки теплообменника.

### Очистка фильтра кассетного внутреннего блока

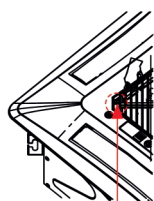

Открутите винт



Нажмите



Открутите винт на передней панели отверткой, нажмите на две кнопки одновременно, откройте панель примерно на 45°. Снимите фильтр для обслуживания.

### Очистка фильтра напольно-потолочного внутреннего блока

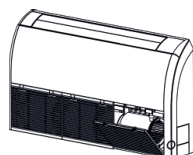

Открутите винт

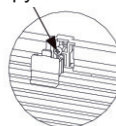

Для снятия фильтра в напольно-потолочном блоке потребуется снять защитную крышку, а затем выкрутить крепежный винт. В зависимости от модели внутреннего блока каждая крышка крепится одним или двумя винтами.

После того, как винты будут откручены, потяните панель на себя и откройте ее примерно на 45°.

Снимите фильтр для обслуживания.

### Очистка фильтра канального внутреннего блока

Для обслуживания фильтра в канальном внутреннем блоке пригласите специалиста. Так как блок обычно находится на высоте, и с подключенными воздуховодами, снятие и очистка фильтра требуют определенных навыков.

### **i** ИНФОРМАЦИЯ

Чистите фильтр **каждые три месяца** эксплуатации.

Если кондиционер эксплуатируется только летом, то очищайте фильтр весной, перед началом сезона, и осенью, после окончания сезона.

Если в помещении много пыли, чистите фильтр чаще.

**Не прикасайтесь к теплообменнику.**

Ребра теплообменника острые, прикосновение к ним может привести к травме.

Не используйте фен для чистки и сушки фильтра. Применение горячего воздуха может привести к деформации фильтра.



Выполните чек-лист проверок перед началом сезона (весной):

- проверьте, чтобы отверстия для входа и выхода воздуха были свободны от помех;
- проверьте состояние автоматического выключателя и шнура питания;
- проверьте чистоту фильтра;
- проверьте, не поврежден ли монтажный кронштейн наружного блока, и если обнаружите ржавчину или повреждение кронштейна, обратитесь к своему дилеру;
- проверьте состояние теплообменника наружного блока; теплообменник должен быть чистым, без пыли и грязи; при необходимости очистки теплообменника обратитесь к своему дилеру.

Выполните чек-лист проверок перед окончанием сезона (осенью):

- отключите питание;
- очистите фильтр и панель внутреннего блока;
- проверьте, не поврежден ли монтажный кронштейн наружного блока, и если обнаружите ржавчину или повреждение кронштейна, обратитесь к своему дилеру.

## 10. Пульт управления

### Пульт управления ЕКА-RCG1

		Режим <b>I Feel</b>	
		Настройка скорости вентилятора	
		Режим Turbo	
		Отправка сигнала на кондиционер	
	Режимы работы		Режим Авто
			Режим охлаждения
			Режим осушения
			Режим вентиляции
			Режим обогрева
		Режим комфортного сна	
		Режим поддержания температуры в помещении 8°C (опция)	
	Темп. воздуха		Настройка температуры
			Температура воздуха в помещении
			Температура воздуха на улице
		Значение температуры	
		Индикатор Wi-Fi	
	Значение времени		
	Таймеры включения / отключения		
	Индикатор подсветки		
	Индикатор работы жалюзи		
	Индикатор блокировки пульта		



## Беспроводной пульт управления для кассетных внутренних блоков ЕКА-RCG2

		Follow Me
		Настройка скорости вентилятора
		Режим TURBO
		Режим АВТО
		Режим Охлаждения
		Режим Осушения
		Режим Вентиляции
		Режим Обогрева
		Режим Sleep
		Поддержка 8° (опция)
		Лимит ограничения мощности (опция)
		Режим Health (опция)
		Режим уборки (опция)
		Режим X-FAN
		Настройка температуры
		Температура воздуха в помещении
		Температура воздуха снаружи
		Часы
		Настройка температуры
		Индикатор Wi-Fi
		Настройка времени
		Настройка таймера включения / таймера отключения
		Режим работы горизонтальных жалюзи (опция)
		Режим работы вертикальных жалюзи (опция)
	Индикатор блокировки пульта	
	Режим Тишины	

## Беспроводной пульт управления для внутренних блоков ЕКА-RCG3

	1	Кнопка включения / отключения
	2	Кнопка переключения режимов работы
	3	Кнопки + и -
	4	Кнопка изменения скорости вентилятора
	5	Кнопка I Feel
	6	Режим Health (опция)
	7	Режим уборки (опция)
	8	Режим работы вертикальных жалюзи (опция)
	9	Часы
	10	Настройка таймера включения / таймера отключения
	11	Режим X-FAN
	12	Кнопка изменения отображения температуры (опция)
	13	Режим TURBO
	14	Режим Sleep
	15	Клавиша включения/отключения подсветки

### 💡 ПРИМЕЧАНИЕ

Эти пульты являются универсальными и могут использоваться для нескольких различных моделей кондиционеров. Некоторые функции, которые есть на пульте управления, могут не поддерживаться вашим оборудованием.

После подачи питания кондиционер подаст звуковой сигнал. Загорится индикатор питания. После этого кондиционером можно управлять с пульта управления.

Нажмите кнопку включения кондиционера. На пульте загорится значек «📶», кондиционер издаст звуковой сигнал и включится.

## 11. Кнопки и клавиши

Нажмите эту кнопку для включения или выключения кондиционера.

On/Off

ON/OFF



Каждый раз, когда вы нажимаете эту кнопку, режим работы выбирается в следующей последовательности: AUTO (автоматический режим работы) - COOL (режим охлаждения) - DRY (режим осушения) - FAN (режим вентиляции) - HEAT (режим обогрева).

Mode

MODE

MODE



После переключения в режим обогрева и нового нажатия на кнопку, режим работы будет снова AUTO.

Каждый раз при нажатии этой кнопки меняется скорость вентилятора. Скорость меняется от AUTO (автоматический режим изменения скорости) до максимальной.

Fan

FAN

FAN

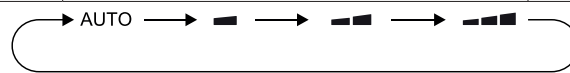

Нажатие на кнопку «вверх» или «вниз» увеличивает или уменьшает настройки температуры. В автоматическом режиме работы заданная температура не регулируется. В режиме настройки Таймера нажатие на кнопку изменяет значение времени.



▲ и ▼

+ и -

Нажатие на эту кнопку изменяет угол открытия жалюзи.

Для пульта EKA-RCG2 отдельные кнопки отвечают за горизонтальные и вертикальные жалюзи.

Swing



В режимах Охлаждения, Осушения, Обогрева нажатие на эту кнопку включает функцию комфортного сна. Повторное нажатие отменяет работу функции.

В режимах Вентиляции и Авто функция недоступна.

Sleep

SLEEP

SLEEP

Функция комфортного сна означает, что кондиционер будет самостоятельно, по таймеру, изменять настройку температуры для более комфортного сна.

Нажатие на эту кнопку меняет отображаемую температуру на внутреннем блоке. Вы можете видеть заданную температуру, температуру в помещении, и температуру на улице.

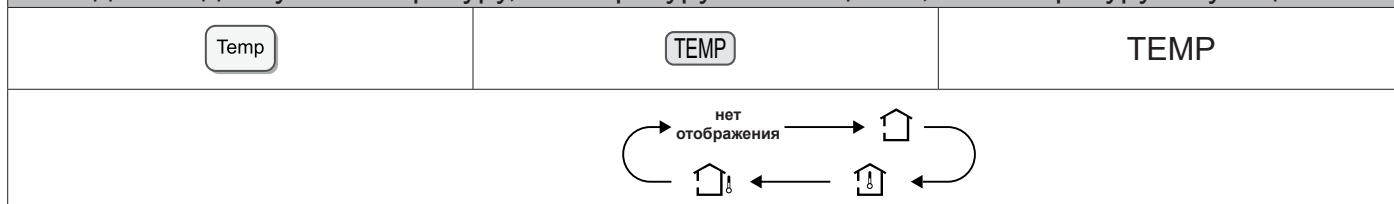

**💡 ПРИМЕЧАНИЕ**

Отображение температуры наружного воздуха доступно только для некоторых моделей.

Нажатие на эту кнопку в режимах Охлаждения или Обогрева включает режим быстрого охлаждения или обогрева. Повторное нажатие отключает режим.

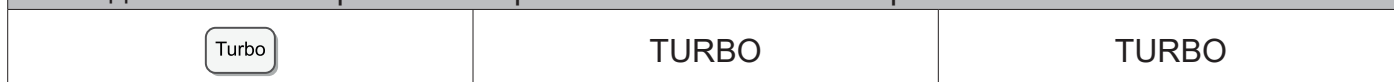

**💡 ПРИМЕЧАНИЕ**

- Режим «Турбо» отключится самостоятельно после примерно 40 минут работы.
- Режим «Турбо» означает, что кондиционер перестает отслеживать текущую температуру воздуха, и работает на 100% мощности, чтобы быстро охладить или нагреть помещение.

Нажатие на эту кнопку активирует функцию «I FEEL».

При включении этой функции пульт управления передает кондиционеру значение температуры воздуха, которое измеряет рядом с собой. Кондиционер примет это значение, и изменит свою производительность, чтобы пользователю было более комфортно.

Повторное нажатие на кнопку отключает функцию.

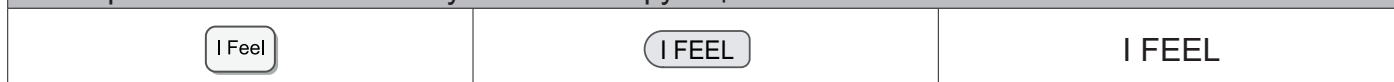

**💡 ПРИМЕЧАНИЕ**

- Предполагается, что во время работы функции «I FEEL» пульт управления располагается рядом с пользователем, и передает внутреннему блоку температуру именно рядом с пользователем.
- Пульт управления не должен располагаться рядом с источниками нагрева, например, рядом с батареей отопления, иначе кондиционер будет работать с неверными данными.
- Длина, на которую распространяется сигнал пульта управления, зависит от состояния батареек. Когда батарейки новые, длина сигнала от пульта управления составляет примерно 8 метров.

**EK**

Когда кондиционер включен, нажатие на эту кнопку включит таймер выключения. Когда кондиционер выключен, нажатие на эту кнопку включит таймер включения. После нажатия кнопки символ HOUR ON(OFF) начнет мигать. Нажатие на кнопку «вверх» или «вниз» будет менять настройку таймера. После настройки таймера снова нажмите кнопку для подтверждения настройки. Если не подтвердить настройку в течении 5 секунд, то она будет сброшена. Повторное нажатие кнопки при включенном таймере отменяет уже заданную настройку. Отдельные кнопки отвечают за таймер включения (TIMER ON) и таймер отключения (TIMER OFF).

		TIMER ON	TIMER OFF
---	---	-------------	--------------

### 💡 ПРИМЕЧАНИЕ

Таймер настраивается на срок от 30 минут (0.5 часа) до 24 часов.

Нажатие этой кнопки в режимах Охлаждения или Осушения приведет к тому, что вентилятор кондиционера будет работать на самой низкой скорости некоторое время после отключения кондиционера.

Этот режим используется перед тем, как надолго отключить кондиционер, чтобы полностью высушить его внутренности от влажности, скопившейся в нем. Повышенная влажность может вызвать образование плесени.

		X-FAN
---	--	-------

Нажатие этой кнопки включает и отключает подсветку дисплея.

		LIGHT
---	---	-------

## 12. Комбинации клавиш

### Блокировка пульта управления

Нажмите одновременно клавиши «▲» и «▼» и удерживайте в течение 3 секунд, клавиатура пульта управления будет заблокирована.

Повторное нажатие разблокирует клавиатуру.

### Выбор градусов Цельсия или Фаренгейта

Когда кондиционер выключен, нажмите одновременно кнопки «MODE» и «▼» для переключения пульта с градусов Фаренгейта на градусы Цельсия.

#### 💡 ПРИМЕЧАНИЕ

По умолчанию установлены градусы Цельсия.

### Энергосбережение

Функция энергосбережения включается одновременным нажатием клавиш «Temp» и «Timer» во время работы кондиционера в режиме охлаждения. Во время работы функции энергосбережения на дисплее пульта управления будет гореть SE.

Повторное нажатие отключает функцию.

### Поддержка температуры 8°

Функция поддержки температуры включается одновременным нажатием клавиш «Temp» и «Timer» («Temp» и «Clock») во время работы кондиционера в режиме обогрева. Во время работы функции на дисплее пульта управления будет гореть 8° (46°F).

Повторное нажатие отключает функцию.

### Wi-Fi

Нажмите одновременно кнопки «MODE» и «TURBO» для включения или отключения Wi-Fi. При длительном нажатии (10 секунд) пульт отправит на внутренний блок команду сброса настроек Wi-Fi к заводским.

#### 💡 ПРИМЕЧАНИЕ

Функция Wi-Fi доступна только для некоторых моделей.

При подаче питания функция включается автоматически.

The logo consists of the letters 'E' and 'K' in a bold, white, sans-serif font, positioned inside a light gray square background.



## Автоочистка

Когда кондиционер выключен, нажмите одновременно кнопки «MODE» и «FAN» на 5 секунд, для включения функции автоочистки. Когда функция автоочистки работает, на дисплее отображается CL.

Во время процесса автоматической очистки испарителя устройство будет выполнять быстрое охлаждение или быстрый нагрев, в зависимости от температуры и настроек. Может быть некоторый шум, который представляет собой звук текущей жидкости или теплового расширения, или холодной усадки. Кондиционер может дуть холодный или теплый воздух, что является нормальным явлением.

### ПРИМЕЧАНИЕ

Функция доступна только для некоторых моделей.

Рекомендуется использовать процедуру автоочистки каждые три месяца, если в комнате пыльно, то каждый месяц.

После окончания процесса автоочистки кондиционер перейдет в режим ожидания.

### 13. Замена батареек

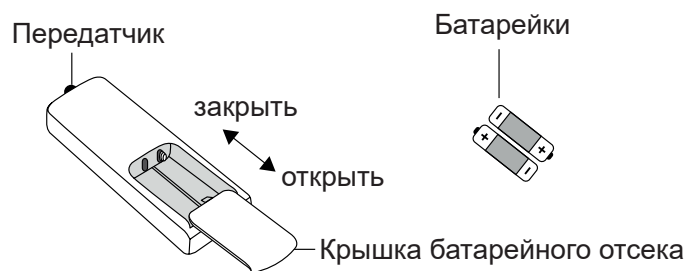

Для замены батареек переверните пульт, нажмите на крышку батарейного отсека и сдвиньте ее.

Замените две батарейки AAA (1,5 В), соблюдая полярность.

Закройте крышку батарейного отсека.

#### 💡 ПРИМЕЧАНИЕ

При долгом перерыве в эксплуатации оборудования батарейки лучше вынуть из пульта. Всегда меняйте одновременно две батарейки.

#### 💡 ПРИМЕЧАНИЕ

Во время работы направляйте передатчик сигнала дистанционного управления на приемное окно на внутреннем блоке.

Расстояние между пультом и внутренним блоком не должно превышать 8 метров, и не должно быть никаких препятствий между ними.

В помещении, где есть люминесцентная лампа или беспроводной телефон; пульт дистанционного управления должен находиться рядом с внутренним блоком во время работы. Возможны помехи при передаче сигнала.

Если изображение на пульте дистанционного управления нечеткое или отсутствует, пожалуйста, замените батарейки.



## 14. Проводной пульт управления EKA-WCG

Внешний вид пульта управления

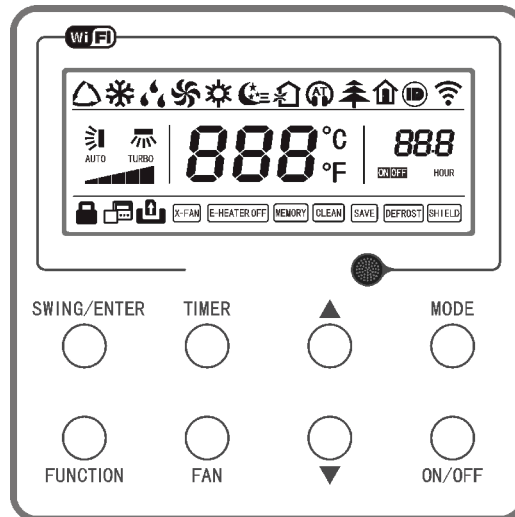

Символы на экране пульта управления

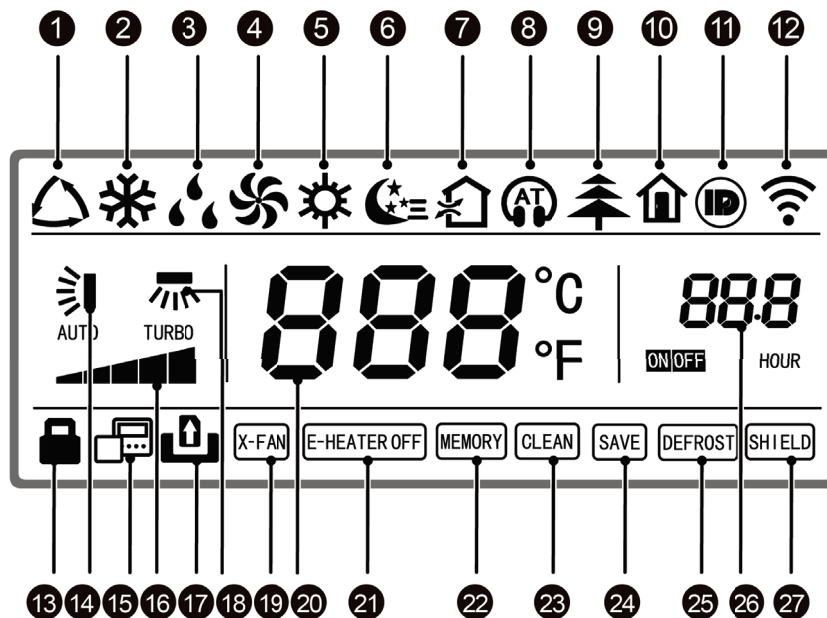

Символы на экране пульта управления

№	Наименование	Описание
1	AUTO	Режим Авто
2	COOL	Режим Охлаждение
3	DRY	Режим Осушение
4	FAN	Режим Вентиляция
5	HEAT	Режим Обогрев
6	SLEEP	Режим Sleep
7	FRESH AIR	Подача свежего воздуха (опция)
8	QUIET	Тихий режим работы
9	HEALTH	Режим HEALTH (опция)
10	ABSENT	Режим ABSENT (опция)
11	I-DEMAND	Режим I-DEMAND (опция)

12	WI-FI	Удаленное управление по сети Wi-Fi
13	CHILD-LOCK	Блокировка кнопок пульта управления
14	Жалюзи вверх и вниз	Работа горизонтальных жалюзи
15	Ведомый пульт управления	Подключены несколько пультов управления
16	Скорость вентилятора	Обозначение скорости вентилятора (Авто, Низкая, Средняя, Высокая, Турбо)
17	Карта	Работа с картой гостя (опция)
18	Жалюзи направо и налево	Работа вертикальных жалюзи
19	X-Fan	Режим X-Fan
20	Температура	Обозначение температуры
21	Электрический нагреватель	Работа электрического нагревателя (опция)
22	Memory	Работа режима авторестарт
23	CLEAN	Требуется очистка фильтра (опция)
24	SAVE	Режим энергосбережения
25	DEFROST	Режим оттаивания
26	TIMER	Режим таймера
27	SHIELD	Статус SHIELD

### Кнопки пульта управления

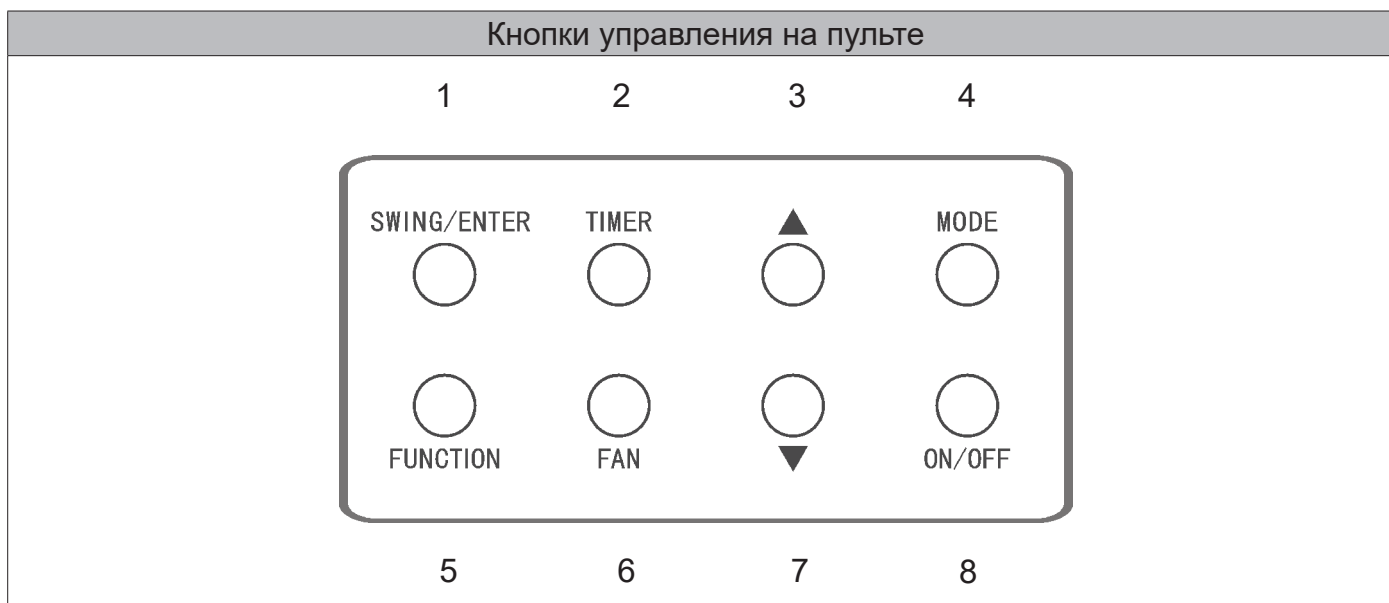

№	Наименование	Описание
1	SWING / ENTER	1. Выбор функции 2. Настройка работы жалюзи (SWING)
3	▲	1. Настройка температуры в диапазоне от 16° до 30° 2. Настройка таймера в диапазоне 0,5 - 24 часа
7	▼	
6	FAN	Настройка скорости вентилятора (Авто - Низкая - Средняя - Высокая)
4	MODE	Настройка режима работы (Охлаждение - Обогрев - Вентиляция - Осушение - Авто)
5	FUNCTION	Переключение функций (Turbo - Wi-Fi - Электрический нагреватель - X-Fan)
2	TIMER	Настройки таймера

8	ON/OFF	Включение и отключение внутреннего блока
3+4	▲ + MODE	Нажатие комбинации клавиш на 5 секунд включает или выключает настройку Авторестарта (при включенной функции кондиционер автоматически включится в режиме, установленном перед прекращением подачи электропитания)
6+7	FAN + ▼	Когда кондиционер выключен, нажатие на комбинацию этих клавиш переключает настройки пульта управления в режим работы «Только Охлаждение» или «Охлаждение и Обогрев»
3+7	▲ + ▼	Когда кондиционер работает без ошибок или выключен, нажмите на комбинацию этих клавиш на 5 секунд для включения блокировки клавиш управления пульта. Повторное нажатие снимает блокировку.
4+7	MODE + ▼	Когда оборудование выключено, нажатие этой комбинации клавиш в течение 5 секунд меняет отображение градусов Цельсия на градусы Фаренгейта и обратно
2+5	TIMER + FUNCTION	<p>Когда оборудование выключено, нажатие этой комбинации клавиш в течение 5 секунд меняет некоторые настройки кондиционера.</p> <p>На пульте управления отображается 00, нажатие кнопки MODE и кнопок ▲ или ▼ изменяет один из режимов:</p> <ol style="list-style-type: none"> <li>1. Датчик температуры воздуха в помещении измеряет температуру в зоне всасывания внутреннего блока (отображается как 01)</li> <li>2. Датчик температуры воздуха в помещении измеряет температуру в зоне нахождения пульта управления (отображается как 02)</li> <li>3. Датчик температуры воздуха кондиционера измеряет температуру воздуха в режимах Охлаждения, Осушения, или Вентиляции. Датчик температуры в пульте управления измеряет температуру в режимах Нагрева или Авто (отображается как 03).</li> <li>4. Датчик температуры воздуха в пульте управления измеряет температуру в режимах Охлаждения, Осушения, или Вентиляции. Датчик температуры кондиционера измеряет температуру в режимах Нагрева или Авто (отображается как 04).</li> </ol> <p>Когда кондиционер выключен, нажатие на эту кнопку на 5 секунд изменяет статусы настройки. Нажатие на кнопку MODE отобразит 01 в зоне отображения температуры. Нажатие на ▲ или ▼ изменит уровень отображения на тройной низкий уровень (01) или тройной высокий уровень (02).</p>
5+6	FUNCTION + FAN	Сброс функции Wi-Fi. Когда кондиционер выключен, одновременное нажатие на 5 секунд отобразит °C и сбросит настройки Wi-Fi.

## Эксплуатация кондиционера

### Включение и отключение кондиционера



### Настройка режимов работы

Когда кондиционер включен, нажмите на кнопку «MODE» для переключения режимов работы кондиционера. Режимы изменяются по следующему алгоритму:

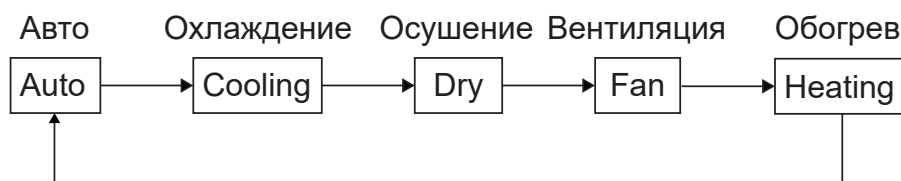

### Настройка температуры

Нажмите ▲ или ▼ для увеличения или уменьшения настройки температуры. Температура изменяется на 1 градус Цельсия или Фаренгейта. Если нажать и удерживать клавишу, температура изменяется на 1 градус постоянно каждые полсекунды.

Температурный диапазон для настройки в режимах Охлаждения, Сушения, Вентиляции, и Обогрева составляет от 16 до 30°.

Для режима Авто настройка не предусмотрена.

### Настройка скорости вентилятора



Когда кондиционер включен, нажмите кнопку FAN и скорость вентилятора будет изменяться по следующему алгоритму:

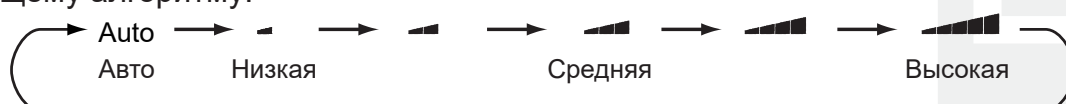

## Настройка таймера

Когда кондиционер включен или выключен, нажатие на кнопку Таймер позволит настроить время включения или выключения кондиционера.

Нажмите кнопку TIMER, на дисплее отобразится «xx.x hour», надпись hour (часы) будет мигать. Нажатие на ▲ или ▼ изменит время, нажатие на SWING/ENTER подтвердит изменение.

Соответственно, когда кондиционер включен, настраивается таймер отключения, и когда кондиционер выключен, настраивается таймер включения.

### Нажатие на TIMER включает настройку таймера

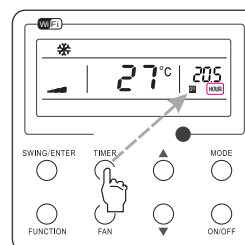
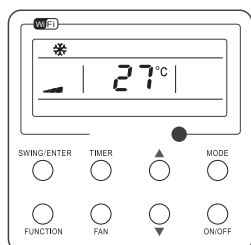

### Нажатие на ▲ или ▼ изменяет настройку времени

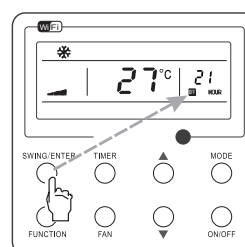
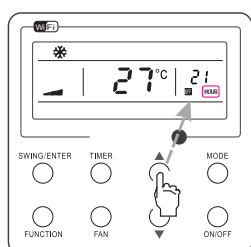

### Повторное нажатие на TIMER отменяет настройку

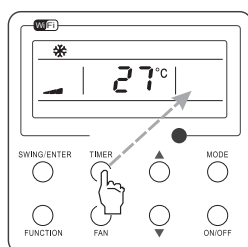

## Управление горизонтальными жалюзи (опция)

Есть два варианта работы жалюзи - работа в автоматическом режиме и в режиме фиксированных положений.

Для переключения режима работы жалюзи нажмите одновременно «SWING/ENTER» и ▲ и удерживайте 5 секунд.

Если установлен автоматический режим работы, то каждое нажатие кнопки «SWING/ENTER» включает или отключает работу жалюзи.

В случае, если регулировка жалюзи осуществляется вручную, то каждое нажатие «SWING/ENTER» управляет жалюзи в следующем алгоритме:



## Управление вертикальными жалюзи (опция)

Нажмите на кнопку Function, для включения или отключения функции. На дисплее будет отображаться соответствующий значек.

## Функция подачи свежего воздуха (опция)

Для некоторых моделей оборудования реализована регулировка количества свежего воздуха при работе.

Нажмите кнопку «FUNCTION» так, чтобы на дисплее отображался знак подачи свежего воздуха. Кнопками ▲ или ▼ изменяется уровень подачи свежего воздуха от 1 до 10.

### Включение подачи свежего воздуха и выставление уровня подачи

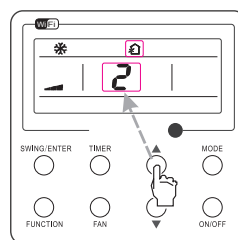
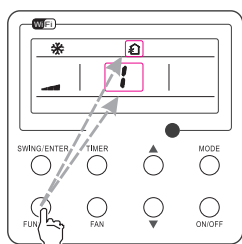

### Активация функции

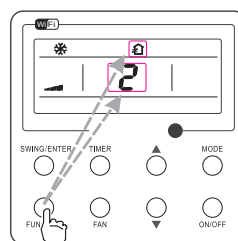
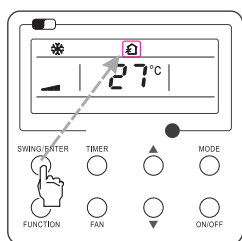

### Отключение функции подачи свежего воздуха

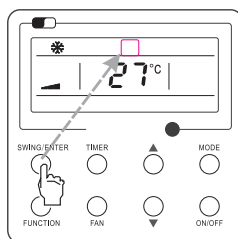



## Настройки режима SLEEP

Нажмите кнопку «FUNCTION», чтобы на дисплее отображался знак SLEEP. Подтвердите выбор нажатием SWING/ENTER.

Когда функция активна, дисплей пульта отображает соответствующий знак.

### Активация функции SLEEP

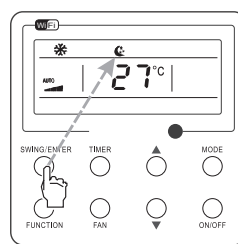
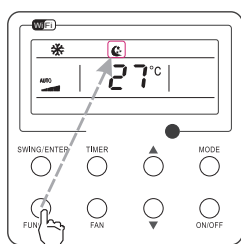

### Отключение функции

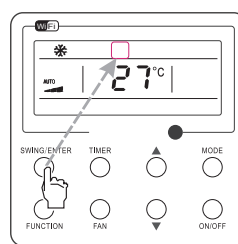
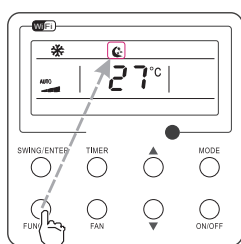

## Режим TURBO

Режим Turbo предназначен для быстрого охлаждения или обогрева помещения. Когда кондиционер работает в режиме охлаждения или обогрева нажмите кнопку «FUNCTION» для включения. Подтвердите включение нажатием SWING/ENTER.

### Активация функции SLEEP

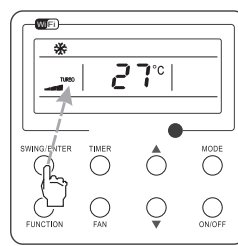
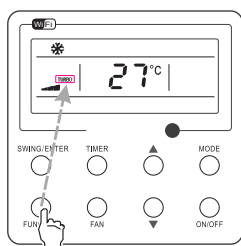

### Отключение функции

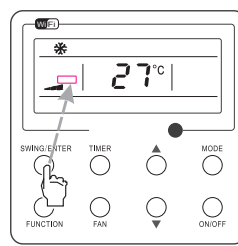
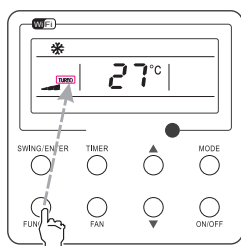

## Режим X-FAN

Режим предназначен для продувки теплообменника внутреннего блока после эксплуатации в режимах охлаждения или осушения. Данная функция используется для того, чтобы во внутреннем блоке не образовывалась плесень.

Нажмите кнопку «FUNCTION» для включения функции, и SWING/ENTER для подтверждения.

### Активация функции

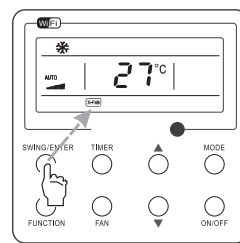
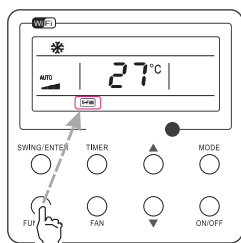

### Отключение функции

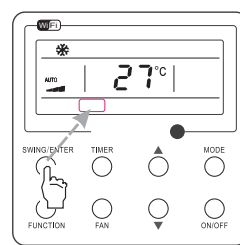
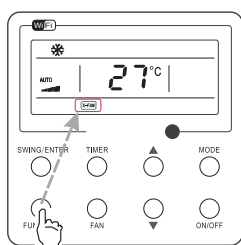

## Режим отсутствия или ABSENT (поддержка 8°, опция)

В случае, если предполагается долгое отсутствие пользователей в помещении в холодное время года, можно установить режим отсутствия. В этом режиме кондиционер сам будет поддерживать минимальную температуру 8°C в помещении.

Функция доступна только для режима обогрева.

Нажмите кнопку «FUNCTION» для включения функции, и SWING/ENTER для подтверждения.

### Активация функции ABSENT

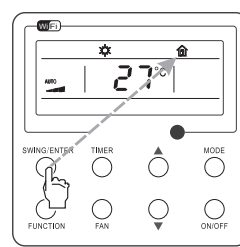
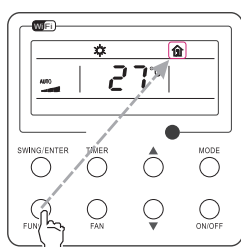

### Отключение функции

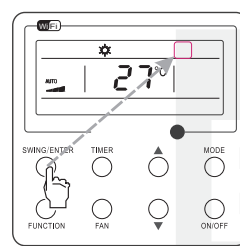
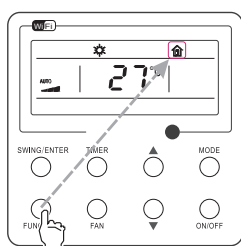

## Wi-Fi

Для подключения к сети Wi-Fi нужно скачать и установить специальное программное обеспечение. Ссылка на ПО приведена в виде QR-кода на упаковке с модулем Wi-Fi.

Перед началом использования потребуется настроить кондиционер.

Когда кондиционер выключен, нажмите и удерживайте «FUNCTION» + «FAN» в течение 5 секунд. Когда на дисплее отобразится °C, это означает, что настройки сброшены.

Для включения Wi-Fi нажмите «FUNCTION», на дисплее загорится символ Wi-Fi, и кнопками ▲ или ▼ Wi-Fi отключается или включается. Подтверждение операции - кнопка SWING/ENTER.

## Блокировка пульта управления

Нажатие кнопок ▲ и ▼ одновременно и удержание в течение 5 секунд блокирует кнопки управления пультом. На дисплее будет отображен замок. Повторное нажатие в течение 5 секунд разблокирует пульт.

## Авторестарт оборудования

Для включения или отключения функции авторестарта требуется одновременно нажать кнопки «MODE» и ▲ и удерживать в течение 5 секунд. Функция будет включена или выключена.

При включенной функции авторестарта оборудование будет самостоятельно запускаться после стабилизации питания, если во время работы произошел сбой.

**Наименование и местонахождение изготовителя и импортера**

Наименование изготовителя: GREE ELECTRIC APPLIANCES INC. OF ZHUHAI.

Местонахождение изготовителя и информация для связи: Room 608, No. 108 Huitong Third Road, Hengqin New Area, Zhuhai, China.

Импортер товара в РФ / организация, уполномоченная на принятие и удовлетворение требований потребителей в отношении товара ненадлежащего качества: ООО «АЯК», 125212, город Москва, Ленинградское шоссе, дом 22, офис 20Е, этаж 1, помещение III.

Дата производства оборудования: приведена на отдельной наклейке на упаковке блока.



# EK

Произведено  
по заказу и под контролем  
**EUROKLIMAT S.P.A. ITALY**

**4**  
года  
гарантии

## Гарантийный талон

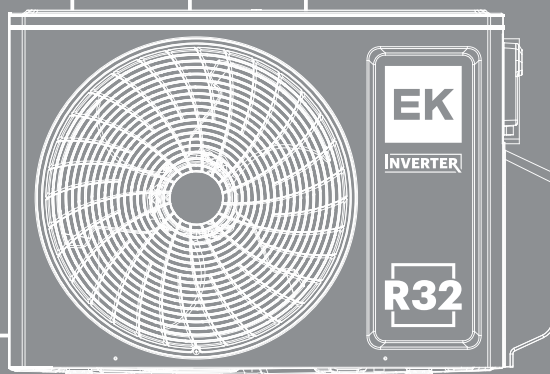
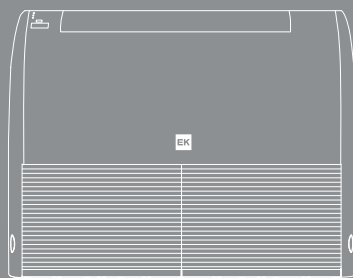
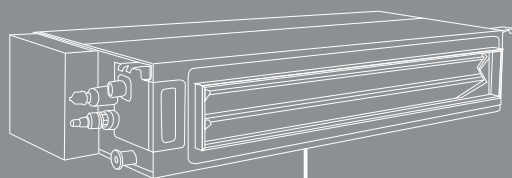
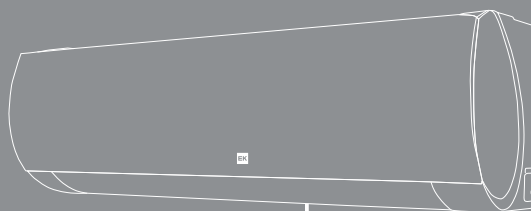
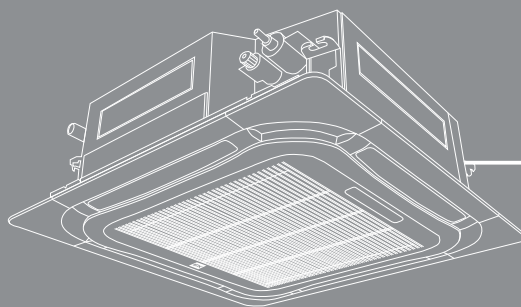

# INVERTER

# EAC



онлайн-регистрация  
гарантийного талона

## Уважаемый покупатель!

**Euroklimat S.P.A. Italy** благодарит Вас за выбор и гарантирует высокое качество и безупречное функционирование оборудования бренда ЕК. Данный гарантийный талон обеспечивает бесплатное устранение всех неисправностей, возникших по вине производителя.

**Euroklimat S.P.A. Italy** предоставляет покупателям 4-летнюю гарантию на мультисплит-системы серии Multi. Выполнение гарантийных обязательств осуществляется через уполномоченного дилера, выполняющего продажу и установку оборудования.

Просим вас внимательно изучить инструкцию по эксплуатации, условия гарантийных обязательств и проверить правильность заполнения гарантийного талона, в котором должны быть указаны:

- наименование модели;
- серийный номер;
- дата продажи;
- название, адрес и печать организации-продавца;
- название, адрес и печать организации, установившей данное оборудование.

В случае неправильного или неполного заполнения гарантийного талона немедленно обратитесь к продавцу.

Не допускается внесение в талон каких-либо изменений.

Для обеспечения максимального срока службы данного оборудования **Euroklimat S.P.A. Italy** рекомендует своевременно проводить его сервисное обслуживание, которое осуществляется не реже одного раза в год. За информацией о проведении сервисного обслуживания рекомендуем обращаться в организацию, продавшую данное оборудование.

Организация, осуществившая сервисное обслуживание, должна внести соответствующую отметку с указанием даты его проведения в гарантийный талон.

При наступлении гарантийного случая необходимо обратиться в организацию, установившую данное оборудование.

Настоящая гарантия устанавливается в дополнение к конституционным и иным правам потребителей и ни в коем случае не ограничивает их. Гарантийный срок исчисляется с даты продажи оборудования, которая наряду с иной информацией, должна быть указана организацией-продавцом на последней странице настоящего гарантийного талона. При этом настоящая гарантия не дает права на бесплатный ремонт вышедшего из строя оборудования, замену дефектных частей, если:

- содержащаяся в Гарантийном талоне информация неточна или неполна;
- утерян Гарантийный талон;
- серийный номер проданного оборудования, указанный в настоящем Гарантийном талоне, не соответствует номеру, указанному на предоставляемом в ремонт оборудовании;
- изменен, стерт, удален или неразборчив серийный номер изделия;
- нарушена целостность пломб, установленных на корпусе оборудования;
- оборудование вышло из строя по вине пользователя или третьих лиц ввиду неправильной перевозки, хранения, монтажа, пусконаладочных работ, ремонта, технического или профилактического обслуживания;
- оборудование вышло из строя по вине пользователя или третьих лиц ввиду несоблюдения инструкции по эксплуатации при использовании кондиционера, механических или химических повреждений, ввиду неисправной электросети, перепадов напряжения, отсутствия заземления или его неправильного подключения;
- оборудование используется не по прямому назначению;
- осуществление монтажа, ремонта, профилактического технического обслуживания

проведено неуполномоченным лицом;

- осуществлялся ремонт или внесены конструктивные изменения неуполномоченными лицами;
- оборудование эксплуатировалось с нарушением установленных в «Руководстве по эксплуатации» требований;
- оборудование эксплуатировалось в помещении с уровнем влажности свыше 80%;
- оборудование вышло из строя по вине покупателя или третьих лиц (механические повреждения, воздействия химических веществ, самостоятельный ремонт, некачественное электропитание и т.п.);
- оборудование вышло из строя вследствие стихийных бедствий и действий непреодолимой силы, таких как пожары, затопления, землетрясения и т.д.
- были произведены любые адаптации и изменения с целью усовершенствования и расширения обычной сферы применения изделия, указанной в «Руководстве по эксплуатации», без предварительного письменного согласия производителя или дистрибьютора;
- истек срок действия гарантии, установленный в настоящем гарантийном талоне;
- не соблюдены сроки регулярного технического обслуживания, вследствие чего произошла поломка (засорение теплообменников, дренажа и т.д.).

Регулярное техническое обслуживание должно осуществляться уполномоченной организацией с обязательной отметкой в гарантийном талоне. Регулярное техническое обслуживание не является гарантийным случаем и осуществляется пользователем за свой счет не реже 1 раза в год.

**!** Внимательно изучите «Руководство по эксплуатации» перед началом использования кондиционера.

**!** В случае неисправности не пытайтесь устранить причину самостоятельно, это может привести к отказу в гарантийном обслуживании.

**!** Для обеспечения заявленного срока службы и высокого качества работы оборудования, рекомендуется проводить профилактическое обслуживание кондиционера не реже 1 раза в 3 месяца при круглогодичной эксплуатации. При использовании только в летний период рекомендуется проводить чистку фильтров в начале и конце сезона. Данный вид обслуживания осуществляется пользователем самостоятельно в соответствии с «Руководством по эксплуатации».

**!** Чтобы избежать отказа в гарантийном обслуживании при порче или утере гарантийного талона, зарегистрируйте его на сайте <https://euroklimat.com/warranty-online/>

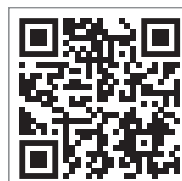

**С условиями предоставления бесплатного гарантийного обслуживания ознакомлен, претензий не имею**

Подпись  
покупателя:

Официальный  
дилер:



наименование оборудования	реквизиты покупателя
серийный номер	адрес покупателя
дата продажи	дата установки
название и юридический адрес продавца	название и юридический адрес установщика
подпись уполномоченного лица (продавца)	подпись установщика
печать продавца	печать установщика





Для заметок





**EK**